

Guide de l'utilisateur de l'imprimante Dell™ All-In-One 968

Pour commander des cartouches ou des fournitures auprès de Dell :

1. Cliquez deux fois sur l'icône figurant sur le bureau.



2. Visitez le site Web de Dell ou commandez des consommables pour l'imprimante Dell par téléphone.

www.dell.com/supplies

Pour bénéficier d'un service optimal, munissez-vous du numéro d'étiquette de service de l'imprimante Dell.

[Recherche d'informations](#)

[A propos de l'imprimante](#)

[Présentation des menus du panneau de commandes](#)

[Chargement de papier et de documents originaux](#)

[Impression](#)

[Impression depuis une carte mémoire ou une clé USB](#)

[Copie](#)

[Numérisation](#)

[Télécopie](#)

[Présentation des logiciels](#)

[Mise en réseau](#)

[Maintenance](#)

[Dépannage](#)

[Spécifications](#)

[Annexe](#)

[Licences](#)

Remarques, mises en garde et avertissements

 **REMARQUE** : Une **REMARQUE** signale des informations importantes vous permettant de mieux utiliser votre imprimante.

 **MISE EN GARDE** : Une **MISE EN GARDE** signale soit des dommages éventuels pouvant affecter le matériel, soit l'éventualité d'une perte de données, et vous indique comment éviter le problème.

 **ATTENTION** : Un message de type **ATTENTION** signale l'éventualité de dommages matériels, de blessures, voire un danger de mort.

Les informations contenues dans le présent document peuvent être modifiées sans préavis.

© 2007 Dell Inc. Tous droits réservés.

Toute reproduction, de quelque manière que ce soit, sans l'autorisation écrite de Dell Inc. est strictement interdite.

Marques utilisées dans ce document : *Dell*, le logo *DELL* et *Dell Ink Management System* sont des marques de Dell Inc. ; *Microsoft* et *Windows* sont des marques déposées de Microsoft Corporation aux Etats-Unis et/ou dans d'autres pays. *Windows Server* et *Windows NT* sont des marques déposées de Microsoft Corporation. *Windows Vista* est une marque commerciale ou une marque déposée de Microsoft Corporation aux Etats-Unis et/ou dans d'autres pays. *Bluetooth* est une marque déposée, propriété de Bluetooth SIG, Inc. et est utilisée par Dell Inc. sous licence. *EMC* est une marque déposée d'EMC Corporation. *Corel Snapfire* et *WordPerfect* sont des marques ou des marques déposées de Corel Corporation et/ou de ses filiales au Canada, aux Etats-Unis et/ou dans d'autres pays.

Les autres marques et noms de marque utilisés dans ce document font référence aux entités revendiquant la propriété des marques et des noms ou de leurs produits. Dell Inc. renonce à tout intérêt propriétaire vis-à-vis de marques et de noms de marque autres que les siens.



DROITS LIMITES DU GOUVERNEMENT DES ETATS-UNIS

Ce logiciel et cette documentation sont fournis avec des DROITS LIMITES. L'utilisation, la duplication ou la divulgation par le gouvernement sont soumises aux restrictions définies dans le sous-paragraphe (c)(1)(ii) de la clause Rights in Technical Data and Computer Software de DFARS 252.227-7013 et par les dispositions FAR applicables : Dell Inc., One Dell Way, Round Rock, Texas, 78682, USA.

Modèle 968

Octobre 2007 SRV FY276 Rev. A00

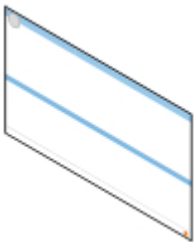
Recherche d'informations

Éléments recherchés	Emplacement
<ul style="list-style-type: none">• Pilotes de l'imprimante• <i>Guide de l'utilisateur</i>• Pilote XPS en option	<p>CD <i>Drivers and Utilities</i></p>  <p>Si vous avez acheté l'imprimante et l'ordinateur Dell en même temps, la documentation et les pilotes sont déjà installés sur l'ordinateur. Vous pouvez utiliser le CD-ROM pour désinstaller ou réinstaller les pilotes ou pour accéder à la documentation. Il est possible que des fichiers Lisez-moi figurent sur le CD-ROM. Ils contiennent des mises à jour de dernière minute concernant des modifications techniques apportées à l'imprimante ou des références techniques avancées pour des techniciens ou utilisateurs expérimentés.</p> <p>Le pilote XPS (XML Paper Specification) est un pilote supplémentaire en option permettant aux utilisateurs de Windows Vista™ d'accéder aux fonctionnalités de graphiques et de couleurs avancées de XPS. Le pilote se trouve dans un fichier compressé sur le CD. Pour plus d'informations, reportez-vous à la section Installation du pilote XPS en option.</p>
Installation de l'imprimante	<p>Dépliant <i>Installation de l'imprimante</i></p> 
<ul style="list-style-type: none">• Consignes de sécurité• Installation et utilisation de l'imprimante• Informations de garantie	<p><i>Manuel du propriétaire</i></p> 
Code de service express et numéro d'étiquette de service	Code de service express et numéro d'étiquette de service



Pour plus d'informations, reportez-vous à la section [Code de service express](#).

- Pilotes d'imprimante les plus récents
- Réponses à des questions techniques
- Documentation de l'imprimante

Site Web du support technique de Dell : support.dell.com

Ce site fournit plusieurs outils en ligne, notamment :

- Solutions : conseils et astuces de dépannage, articles rédigés par des techniciens et cours en ligne
- Mises à jour : informations de mise à jour des composants, tels que la mémoire.
- Assistance clientèle : contacts, suivi de commande, garantie et réparation.
- Téléchargements : pilotes
- Références : documentation de l'imprimante et spécifications relatives au produit

- Utilisation de Windows Vista
- Documentation de l'imprimante

Centre d'aide et de support de Windows Vista

1. Cliquez sur  **Aide et support**.
2. Saisissez un mot ou une expression décrivant le problème auquel vous êtes confronté, puis cliquez sur la **flèche**.
3. Cliquez sur la rubrique correspondant à votre problème.
4. Suivez les instructions qui s'affichent à l'écran.

- Utilisation de Microsoft® Windows® XP
- Documentation de l'imprimante

Centre d'aide et de support Windows XP

1. Cliquez sur **Démarrer® Aide et support**.
2. Saisissez un mot ou une expression décrivant le problème auquel vous êtes confronté, puis cliquez sur la **flèche**.
3. Cliquez sur la rubrique correspondant à votre problème.
4. Suivez les instructions qui s'affichent à l'écran.

Télécopie

- [Installation de l'imprimante avec des périphériques externes](#)
- [Envoi d'une télécopie](#)
- [Réception d'une télécopie](#)
- [Modification de la configuration du télécopieur](#)
- [Utilisation de la fonction de composition abrégée](#)
- [Blocage de télécopies](#)
- [Création d'un rapport d'activité de télécopie](#)

Vous pouvez utiliser l'imprimante pour envoyer et recevoir des télécopies sans avoir à vous connecter à un ordinateur.

En outre, le logiciel Solutions de télécopie Dell™ est disponible sur le CD *Pilotes et utilitaires* et a dû être installé en même temps que le logiciel de l'imprimante. Vous pouvez également utiliser ce logiciel de télécopie pour envoyer et recevoir des télécopies. Pour plus d'informations, reportez-vous à la section [Utilisation du logiciel Solutions de télécopie Dell](#).

Matériel	Avantages	Consultez la section
<ul style="list-style-type: none">• imprimante• câble téléphonique (fourni)	Effectuer des copies, mais aussi envoyer et recevoir des télécopies sans avoir recours à un ordinateur.	Connexion directe à une prise téléphonique murale
<ul style="list-style-type: none">• imprimante• téléphone (vendu séparément)• deux câbles téléphoniques (un seul fourni)	<ul style="list-style-type: none">• Utiliser la ligne du télécopieur comme ligne de téléphone normale.• Installer l'imprimante quel que soit l'emplacement du téléphone.• Effectuer des copies, mais aussi envoyer et recevoir des télécopies sans avoir recours à un ordinateur.	Connexion à un téléphone
<ul style="list-style-type: none">• imprimante• téléphone (vendu séparément)• répondeur (vendu séparément)• trois câbles téléphoniques (un seul fourni)	Recevoir des messages vocaux et des télécopies.	Connexion à un répondeur
<ul style="list-style-type: none">• imprimante• téléphone (vendu séparément)• modem d'ordinateur (vendu séparément)• trois câbles téléphoniques (un seul fourni)• câble USB (vendu séparément)	Augmenter le nombre de prises téléphoniques.	Connexion à un modem

Installation de l'imprimante avec des périphériques externes

Connexion directe à une prise téléphonique murale

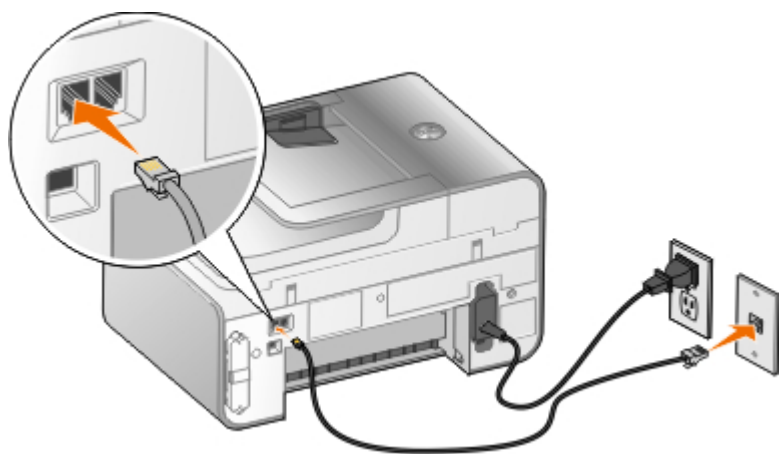

1. Connectez une extrémité du cordon téléphonique à la prise FAX (FAX – prise de gauche).
2. Branchez l'autre extrémité du câble téléphonique sur une prise téléphonique murale active.

Connexion à un téléphone

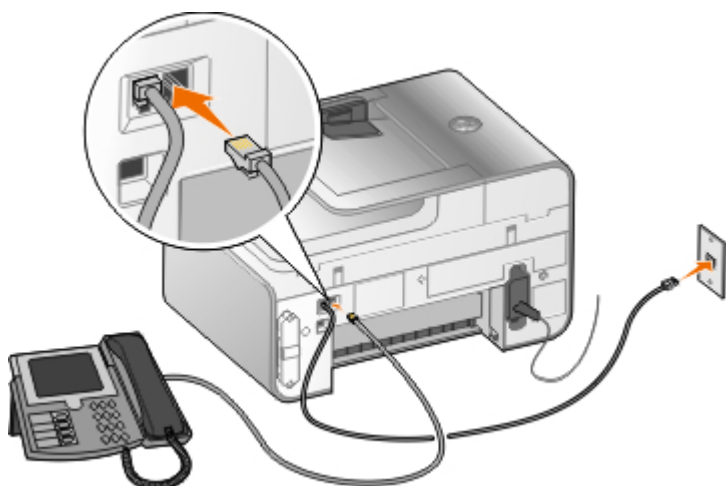

1. Branchez un cordon téléphonique de la prise FAX (FAX – prise de gauche) de l'imprimante à une prise téléphonique murale active.
2. Retirez la prise de protection bleue de la prise téléphonique PHONE (PHONE – prise de droite).
3. A l'aide d'un cordon, reliez le téléphone à la prise téléphonique PHONE (PHONE – prise de droite).

REMARQUE : Si les communications téléphoniques séquentielles sont la norme dans votre pays (comme en Allemagne, en Suède, au Danemark, en Autriche, en Belgique, en Italie, en France et en Suisse), vous devez retirer la prise bleue de la prise téléphonique (PHONE – prise de droite), puis insérer le bouchon de terminaison jaune fourni pour que votre télécopieur fonctionne correctement. Dans ces pays, vous ne pourrez pas utiliser ce port pour des périphériques supplémentaires.

Je dispose d'une ligne DSL (Digital Subscriber Line)

Le service DSL transmet des données numériques à un ordinateur via une ligne téléphonique. Votre imprimante est conçue pour fonctionner avec des données analogiques. Si vous envoyez une télécopie sur une ligne téléphonique reliée à un modem DSL, installez un filtre DSL afin d'éliminer toute interférence avec le signal du modem télécopieur analogique.

REMARQUE : Les modems RNIS (Numéris) et câble n'étant pas des modems télécopieurs, ils ne sont pas pris en charge.

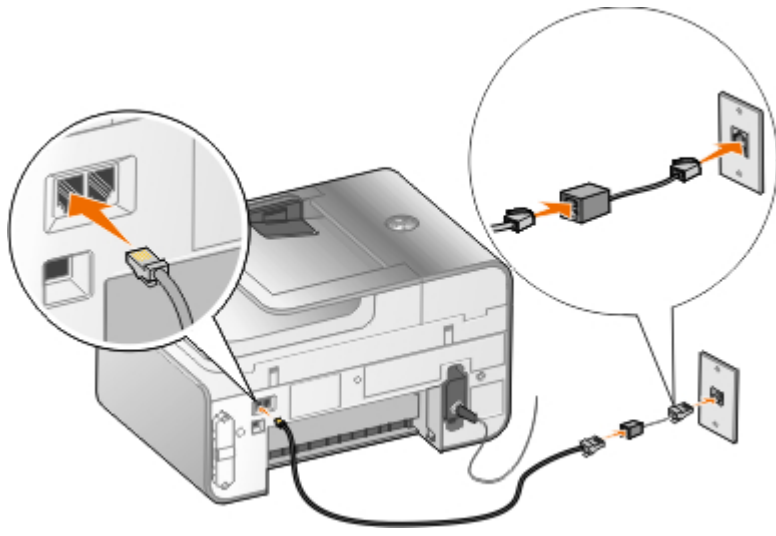

1. Connectez le filtre DSL à une ligne téléphonique active.
2. Connectez l'imprimante directement à la sortie du filtre DSL.

REMARQUE : N'installez pas de répartiteur entre le filtre DSL et l'imprimante. Contactez votre fournisseur de services DSL pour plus d'informations.

Connexion à un répondeur

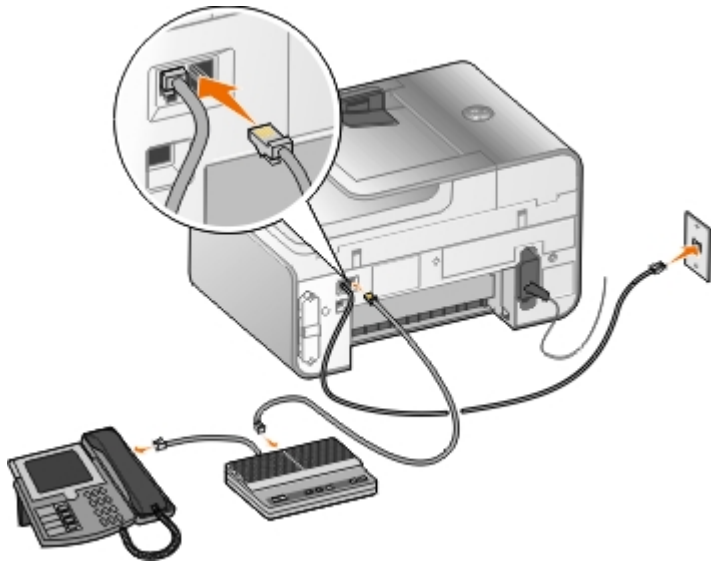

1. Branchez un cordon téléphonique de la prise FAX (FAX – prise de gauche) de l'imprimante à une prise téléphonique murale active.
2. Retirez la prise de protection bleue de la prise téléphonique PHONE (PHONE – prise de droite).
3. Reliez le répondeur au téléphone à l'aide d'un cordon téléphonique.
4. A l'aide d'un cordon, reliez le répondeur à la prise téléphonique PHONE (PHONE – prise de droite).

REMARQUE : Si les communications téléphoniques séquentielles sont la norme dans votre pays (comme en Allemagne, en Suède, au Danemark, en Autriche, en Belgique, en Italie, en France et en Suisse), vous devez retirer la prise bleue de la prise téléphonique (PHONE – prise de droite), puis insérer le bouchon de terminaison jaune fourni pour que votre télécopieur fonctionne correctement. Dans ces pays, vous ne pourrez pas utiliser ce port pour des périphériques supplémentaires.

Connexion à un modem

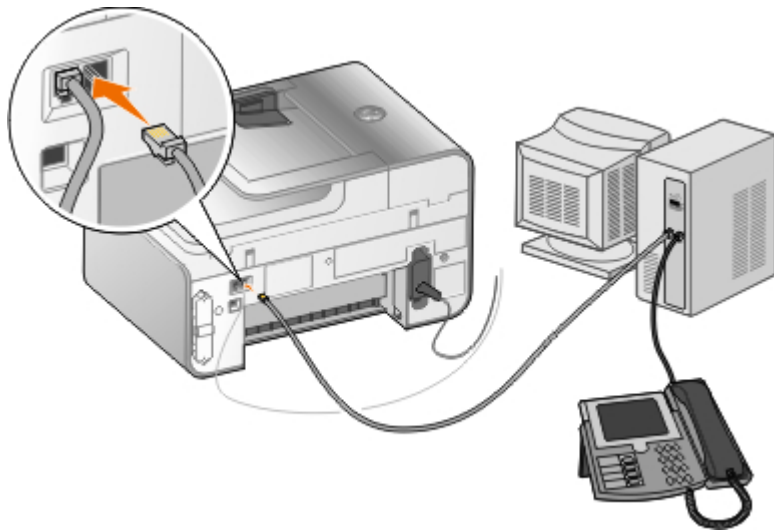

1. Branchez un cordon téléphonique de la prise FAX (FAX – prise de gauche) de l'imprimante à une prise téléphonique murale active.
2. Retirez la prise de protection bleue de la prise téléphonique PHONE (PHONE – prise de droite).
3. A l'aide d'un cordon, reliez le modem à la prise téléphonique PHONE (PHONE – prise de droite).
4. Reliez le modem au téléphone à l'aide d'un cordon téléphonique.

REMARQUE : si les communications téléphoniques séquentielles sont la norme dans votre pays (comme en Allemagne, en Suède, au Danemark, en Autriche, en Belgique, en Italie, en France et en Suisse), vous devez retirer la prise bleue de la prise téléphonique (PHONE – prise de droite), puis insérer le bouchon de terminaison jaune fourni pour que votre télécopieur fonctionne correctement. Dans ces pays, vous ne pourrez pas utiliser ce port pour des périphériques supplémentaires.

Envoi d'une télécopie

Envoi d'une télécopie rapide

Utilisation du panneau de commandes

1. Vérifiez que votre imprimante est correctement configurée pour envoyer et recevoir des télécopies. Pour plus d'informations, reportez-vous à la section [Installation de l'imprimante avec des périphériques externes](#).
2. Chargez l'original. Pour plus d'informations, reportez-vous à la section [Chargement des originaux](#).
3. Utilisez la **flèche** vers le haut ou vers le bas ▲▼ pour rechercher l'option **Télécopie**.
4. Utilisez le pavé numérique pour entrer un numéro de télécopie ou un numéro de composition abrégée.
5. Appuyez sur la touche **Démarrer** ⏪.

Utilisation de l'ordinateur

1. Mettez l'ordinateur et l'imprimante sous tension et vérifiez qu'ils sont connectés.
2. Vérifiez que votre imprimante est correctement configurée pour envoyer et recevoir des télécopies. Pour plus d'informations, reportez-vous à la section [Installation de l'imprimante avec des périphériques externes](#).
3. Chargez l'original. Pour plus d'informations, reportez-vous à la section [Chargement des originaux](#).
4. *Sous Windows Vista™ :*

- a. Cliquez sur  **Programmes**.
- b. Cliquez sur **Imprimantes Dell**.
- c. Cliquez sur **Dell 968 AIO Printer**.

Sous Microsoft® Windows® XP ou Windows 2000 :

Cliquez sur **Démarrer® Programmes** ou **Tous les programmes® Imprimantes Dell® Dell 968 AIO Printer**.



5. Sélectionnez **Solutions de télécopie Dell**.

















La boîte de dialogue **Logiciel Solutions de télécopie Dell** s'ouvre.







6. Cliquez sur **Envoyer une nouvelle télécopie**.
7. Suivez les instructions qui s'affichent à l'écran de l'ordinateur pour terminer l'envoi de la télécopie.

Composition d'un numéro de télécopieur

Utilisation du panneau de commandes

1. Dans le menu principal, utilisez les **flèches** vers le haut et vers le bas   pour accéder à l'option **Télécopie**.
2. Composez un numéro de télécopieur.

Tâche	Méthode
Envoi vers un numéro de télécopieur	Utilisez le pavé numérique pour saisir un numéro. Vous pouvez saisir un maximum de 64 chiffres dans un numéro de télécopieur.
Envoi d'une télécopie vers une entrée du carnet d'adresses	<ul style="list-style-type: none"> • Entrez le numéro correspondant au numéro de composition abrégée du contact. • Utilisez le menu Carnet d'adresses. <ol style="list-style-type: none"> a. Utilisez les flèches vers le haut et vers le bas   pour rechercher l'option Télécopie, puis appuyez sur la touche Sélectionner . b. Dans Carnet d'adresses, appuyez sur la touche Sélectionner . c. Appuyez sur la flèche vers le haut ou vers le bas   pour accéder à l'option Recherche nom, Recherche n° tél. ou Rech. groupe, puis appuyez sur la touche Sélectionner . d. Appuyez sur la flèche vers le haut ou vers le bas   pour accéder au nom ou au numéro auquel vous souhaitez envoyer la télécopie.
Envoi d'une télécopie vers un numéro d'extension	Appuyez sur les symboles astérisque (*) et dièse (#), puis utilisez le pavé numérique pour composer le numéro de l'extension.
Envoi d'une télécopie vers une ligne extérieure	<p>Définissez un préfixe de composition :</p> <ol style="list-style-type: none"> a. Dans le menu principal, utilisez les flèches vers le haut et vers le bas   pour rechercher l'option Télécopie, puis appuyez sur la touche Sélectionner . b. Utilisez la flèche vers le bas  pour rechercher l'option Configuration télécopie, puis appuyez sur la touche Sélectionner . c. Appuyez sur la flèche vers le bas  pour faire défiler la liste jusqu'à l'option Composition et envoi, puis appuyez sur la touche Sélectionner .

	<p>d. Appuyez sur la flèche vers le haut ou vers le bas   pour rechercher l'option Préfixe de composition, puis appuyez sur la flèche vers la gauche ou vers la droite   pour accéder à l'option Créer.</p> <p>e. Appuyez sur la touche Sélectionner .</p> <p>REMARQUE : si vous modifiez le préfixe de composition, recherchez l'option Modifier.</p> <p>f. Utilisez le pavé numérique pour entrer le préfixe de composition. Ce préfixe peut contenir huit chiffres maximum.</p> <p>g. Appuyez sur la touche Sélectionner .</p>
Composition d'une extension de télécopie en entendant la tonalité de la ligne téléphonique (Composition avec téléphone rattaché)	Ajoutez un 0 pour une extension à deux chiffres ou deux 0 0 pour une extension à un chiffre. Par exemple, pour composer l'extension 12, tapez 120. Si l'extension est 2, tapez 200.

Utilisation de l'ordinateur

1. Mettez l'ordinateur et l'imprimante sous tension et vérifiez qu'ils sont connectés.
2. Vérifiez que votre imprimante est correctement configurée pour envoyer et recevoir des télécopies. Pour plus d'informations, reportez-vous à la section [Installation de l'imprimante avec des périphériques externes](#).
3. Chargez l'original. Pour plus d'informations, reportez-vous à la section [Chargement des originaux](#).
4. *Sous Windows Vista :*
 - a. Cliquez sur  **Programmes**.
 - b. Cliquez sur **Imprimantes Dell**.
 - c. Cliquez sur **Dell 968 AIO Printer**.

Sous WindowsXP ou Windows 2000 :

Cliquez sur **Démarrer**® **Programmes** ou **Tous les programmes**® **Imprimantes Dell**® **Dell 968 AIO Printer**.
5. Sélectionnez **Solutions de télécopie Dell**.
La boîte de dialogue **Logiciel Solutions de télécopie Dell** s'ouvre.
6. Cliquez sur **Envoyer une nouvelle télécopie**.
La boîte de dialogue **Envoi de télécopie** s'affiche.
7. Indiquez les informations de contact relatives au destinataire dans les champs Nom, Société et Numéro de télécopie, ou cliquez sur **Sélectionner un destinataire dans le carnet d'adresses** pour ajouter des contacts à la liste des destinataires.
8. Pour ajouter ce nouveau contact dans le carnet d'adresses, cliquez sur **Ajouter ce destinataire au carnet d'adresses**.
9. Pour envoyer la télécopie à plusieurs destinataires, cliquez sur **Ajouter un autre destinataire**.
 - a. Indiquez les informations de contact relatives au destinataire suivant dans les champs Nom, Société et Numéro de télécopie, ou cliquez sur **Sélectionner un destinataire dans le carnet d'adresses** pour ajouter un contact à la liste des destinataires.
 - b. Pour ajouter ce nouveau contact dans le carnet d'adresses, cliquez sur **Ajouter ce destinataire au carnet d'adresses**.
 - c. Si vous entrez manuellement les informations sur le contact, cliquez sur **Ajouter** pour ajouter le contact à la liste de destinataires.

- d. Pour modifier les informations relatives à un destinataire, sélectionnez-le et cliquez sur **Modifier**.
 - e. Pour supprimer un contact de la liste des destinataires, sélectionnez-le et cliquez sur **Supprimer**.
 - f. Répétez les opérations de l'[étape a](#) à l'[étape e](#) jusqu'à ce que la liste de destinataires soit complète.
10. Cliquez sur **Suivant**.
 11. Suivez les instructions qui s'affichent à l'écran de l'ordinateur pour terminer l'envoi de la télécopie.

Envoi de télécopies avancées

Utilisation du panneau de commandes

Si vous utilisez votre imprimante comme télécopieur autonome, vous pouvez utiliser les différents sous-menus de télécopie pour personnaliser vos télécopies sortantes. A partir du menu Télécopie, vous pouvez :

- Envoyer une télécopie différée
- Envoyer des télécopies à l'aide de la liste de composition abrégée
- Gérer votre carnet d'adresses pour envoyer des télécopies à des individus ou groupes
- Personnaliser la page de garde des télécopies
- Créer et imprimer un historique des télécopies
- Créer et imprimer un rapport de télécopie

Pour plus d'informations, reportez-vous à la section [Mode Télécopie](#).

Utilisation de l'ordinateur

Utilisez le Logiciel Solutions de télécopie Dell pour tirer parti des fonctions de télécopie avancées. Outre la télécopie simple, ce logiciel vous permet d'effectuer les opérations suivantes :

- Envoyer une télécopie différée
- Envoyer des fichiers électroniques et des documents papier en une seule opération de télécopie
- Envoyer des télécopies à l'aide de la liste de composition abrégée
- Gérer votre carnet d'adresses pour envoyer facilement des télécopies à des personnes ou des groupes
- Personnaliser et stocker différentes pages de garde
- Créer et imprimer un historique des télécopies
- Créer et imprimer un rapport de télécopie

Pour plus d'informations, reportez-vous à la section [Utilisation du logiciel Solutions de télécopie Dell](#).

1. Sous Windows Vista :

- a. Cliquez sur  **Programmes**.
- b. Cliquez sur **Imprimantes Dell**.
- c. Cliquez sur **Dell 968 AIO Printer**.

Sous Windows XP et Windows 2000 :

Cliquez sur **Démarrer® Programmes** ou **Tous les programmes® Imprimantes Dell® Dell 968 AIO Printer**.









2. Cliquez sur **Solutions de télécopie Dell**.

La boîte de dialogue **Logiciel Solutions de télécopie Dell** s'ouvre.

3. Pour exécuter votre tâche, cliquez sur les liens appropriés de la boîte de dialogue **Logiciel Solutions de télécopie Dell**.
4. Suivez les instructions qui s'affichent à l'écran.

Envoi d'une télécopie à l'aide d'un système de réponse automatisé









Certaines sociétés disposent de systèmes de réponse automatisés nécessitant que vous répondiez à une série de questions vous menant au service que vous voulez appeler. Une fois que vous avez répondu aux questions en appuyant sur les boutons appropriés, vous êtes connecté au service souhaité. Pour envoyer une télécopie à une société qui utilise un systèmes de réponse automatisé, configurez votre imprimante pour la composition avec téléphone raccroché.















1. Vérifiez que votre imprimante est correctement configurée pour envoyer et recevoir des télécopies. Pour plus d'informations, reportez-vous à la section [Installation de l'imprimante avec des périphériques externes](#).
2. Chargez le document original, face vers le bas, sur la vitre du scanner. Pour plus d'informations, reportez-vous à la section [Chargement des originaux](#).
3. Dans le panneau de commandes, utilisez les **flèches** vers le haut et vers le bas   pour rechercher l'option **Télécopie**, puis appuyez sur la touche **Sélectionner** .
4. Appuyez sur la **flèche** vers le haut ou vers le bas   pour faire défiler la liste jusqu'à l'option **Composition avec téléphone raccroché**, puis appuyez sur la touche **Sélectionner** .
5. Modifiez les informations de votre page de garde si nécessaire, puis appuyez sur le bouton **Retour** .
6. A l'aide du pavé numérique, composez le numéro de téléphone de la société.
7. A l'aide du pavé numérique, accédez au système de réponse automatisé.
8. Lorsque vous entendez la tonalité de la télécopie, appuyez sur le bouton **Démarrer**  pour lancer la télécopie.

Pour annuler la tâche de télécopie, appuyez sur le bouton **Annuler**  de votre imprimante.

Réception d'une télécopie

Réception automatique de télécopies

1. Vérifiez que l'imprimante est sous tension et qu'elle est connectée à une ligne de téléphone active.
2. Vérifiez que la fonction **Réponse auto.** est activée ou programmée.
 - a. Dans le menu principal, utilisez les **flèches** vers le haut et vers le bas   pour rechercher l'option **Télécopie**, puis appuyez sur la touche **Sélectionner** .
 - b. Utilisez les **flèches** vers le haut et vers le bas   pour rechercher l'option **Réponse auto.**
 - c. Appuyez sur la **flèche** vers le haut ou vers le bas   pour faire défiler les options jusqu'à **Activé** ou **Progr.**, puis appuyez sur la touche **Sélectionner** .

- d. Si vous sélectionnez **Progr.**, l'écran **Planification réponse auto.** apparaît. A l'aide du pavé numérique, spécifiez l'heure d'activation et de désactivation de l'option **Réponse auto.**
 - e. Appuyez sur la touche **Retour** .
3. Définissez le nombre de sonneries au-delà duquel l'imprimante doit répondre à la télécopie.
- a. Dans le menu principal, utilisez les **flèches** vers le haut et vers le bas   pour rechercher l'option **Télécopie**, puis appuyez sur la touche **Sélectionner** .
 - b. Utilisez la **flèche** vers le bas  pour rechercher l'option **Configuration télécopie**, puis appuyez sur la touche **Sélectionner** .
 - c. Appuyez sur la **flèche** vers le haut ou vers le bas   pour faire défiler la liste jusqu'à l'option **Sonnerie et réponse**, puis appuyez sur la touche **Sélectionner** .
 - d. Utilisez la **flèche** vers le haut ou vers le bas   pour rechercher l'option **Prise activée**.
 - e. Appuyez sur les **flèches** vers la gauche et vers la droite  , puis sélectionnez le nombre de sonneries au-delà duquel l'imprimante doit recevoir la télécopie.
 - f. Appuyez sur la touche **Retour** .

Lorsque le nombre de sonneries indiqué est détecté, l'imprimante reçoit automatiquement la télécopie.



Réception manuelle de télécopies

Vous pouvez désactiver la fonction Réponse auto si vous souhaitez contrôler les télécopies que vous recevez. Cette possibilité s'avère utile si vous ne souhaitez pas recevoir des télécopies indésirables, si vous recevez rarement des télécopies ou si l'utilisation des télécopies coûte cher dans votre région.

1. Vérifiez que votre imprimante est sous tension et correctement configurée pour recevoir des télécopies. Pour plus d'informations, reportez-vous à la section [Installation de l'imprimante avec des périphériques externes](#).
2. Désactivez la fonction **Réponse auto**.
 - a. Dans le menu principal, utilisez les **flèches** vers le haut et vers le bas   pour rechercher l'option **Télécopie**, puis appuyez sur la touche **Sélectionner** .
 - b. Utilisez les **flèches** vers le haut et vers le bas   pour rechercher l'option **Réponse auto**.
 - c. Utilisez les **flèches** vers la gauche et vers la droite   pour rechercher l'option **Désactivé**.
 - d. Appuyez sur la touche **Retour** .
3. Lorsque l'imprimante sonne, décrochez le téléphone relié à l'imprimante et attendez la tonalité de réception de télécopie.
4. Si vous entendez la tonalité, tapez **DELL# (3355#)** sur le pavé numérique du panneau de commandes ou du téléphone.

 **REMARQUE :** **DELL#** est le code de réponse par défaut. Vous pouvez néanmoins le modifier. Pour plus d'informations, reportez-vous à la section [Modification du code décrochage](#).

Modification du code décrochage

1. Dans le menu principal, utilisez les **flèches** vers le haut et vers le bas   pour rechercher l'option **Télécopie**, puis appuyez sur la touche **Sélectionner** .

2. Utilisez la **flèche** vers le bas ▼ pour rechercher l'option Configuration télécopie, puis appuyez sur la touche **Sélectionner** ✓.
3. Appuyez sur la **flèche** vers le haut ou vers le bas ▲▼ pour faire défiler la liste jusqu'à l'option Sonnerie et réponse, puis appuyez sur la touche **Sélectionner** ✓.
4. Utilisez les **flèches** vers le haut et vers le bas ▲▼ pour rechercher l'option Code décrocher manuellement, puis appuyez sur la touche **Sélectionner** ✓.
5. A l'aide du pavé numérique, entrez un nouveau code composé d'un à sept chiffres.
 **REMARQUE** : les caractères valides pour le code décrochage sont les chiffres de 0 à 9 et les symboles dièse (#) et étoile (*). Si vous entrez d'autres caractères, ils sont ignorés.
6. Appuyez sur la touche **Sélectionner** ✓.

Impression d'une longue télécopie

Utilisation du panneau de commandes

1. Dans le menu principal, utilisez les **flèches** vers le haut et vers le bas pour rechercher l'option Télécopie, puis appuyez sur la touche **Sélectionner** ✓.
2. Utilisez la **flèche** vers le bas ▼ pour rechercher l'option Configuration télécopie, puis appuyez sur la touche **Sélectionner** ✓.
3. Utilisez les **flèches** vers le haut et vers le bas ▲▼ pour rechercher l'option Impression télécopies, puis appuyez sur la touche **Sélectionner** ✓.
4. A partir de l'élément de menu si trop gros, appuyez sur les **flèches** vers la gauche ou vers la droite ◀ ▶ pour choisir une option.
5. Appuyez sur la touche **Retour** ↵.

Utilisation de l'ordinateur

1. Mettez l'ordinateur et l'imprimante sous tension et vérifiez qu'ils sont connectés.
2. Vérifiez que votre imprimante est correctement configurée pour envoyer et recevoir des télécopies. Pour plus d'informations, reportez-vous à la section [Installation de l'imprimante avec des périphériques externes](#).
3. *Sous Windows Vista :*

- a. Cliquez sur  **Programmes**.
- b. Cliquez sur **Imprimantes Dell**.
- c. Cliquez sur **Dell 968 AIO Printer**.

Sous Windows XP et Windows 2000 :

Cliquez sur **Démarrer**® **Programmes** ou **Tous les programmes**® **Imprimantes Dell**® **Dell 968 AIO Printer**.

4. Sélectionnez **Utilitaire de configuration du télécopieur Dell**.

La boîte de dialogue **Requête de l'utilitaire de configuration du télécopieur Dell** s'ouvre.

5. Cliquez sur **Non**.

La boîte de dialogue **Utilitaire de configuration du télécopieur Dell** s'ouvre.









6. Cliquez sur l'onglet **Impression de télécopies/rapports**.
7. Dans le champ **Si la télécopie est trop volumineuse**, choisissez une option.
8. Cliquez sur **OK**.

Une boîte de dialogue de confirmation s'ouvre.

9. Cliquez sur **OK** pour remplacer les paramètres de télécopie de votre imprimante.
10. Cliquez sur **Fermer**.

Impression d'une télécopie sur les deux côtés de la page

Utilisation du panneau de commandes

1. Dans le menu principal, utilisez les **flèches** vers le haut et vers le bas  pour rechercher l'option **Télécopie**, puis appuyez sur la touche **Sélectionner** .
2. Utilisez la **flèche** vers le bas  pour rechercher l'option **Configuration télécopie**, puis appuyez sur la touche **Sélectionner** .
3. Utilisez les **flèches** vers le haut et vers le bas  pour rechercher l'option **Impression télécopies**, puis appuyez sur la touche **Sélectionner** .
4. A partir de l'élément de menu **Impression recto verso**, appuyez sur les **flèches** vers la gauche ou vers la droite  pour rechercher l'option **Impression recto verso**.
5. Appuyez sur la touche **Retour** .

Utilisation de l'ordinateur

1. Mettez l'ordinateur et l'imprimante sous tension et vérifiez qu'ils sont connectés.
2. Vérifiez que votre imprimante est correctement configurée pour envoyer et recevoir des télécopies. Pour plus d'informations, reportez-vous à la section [Installation de l'imprimante avec des périphériques externes](#).
3. *Sous Windows Vista :*
 - a. Cliquez sur  **Programmes**.
 - b. Cliquez sur **Imprimantes Dell**.
 - c. Cliquez sur **Dell 968 AIO Printer**.

Sous Windows XP et Windows 2000 :

Cliquez sur **Démarrer**® **Programmes** ou **Tous les programmes**® **Imprimantes Dell**® **Dell 968 AIO Printer**.

4. Sélectionnez **Utilitaire de configuration du télécopieur Dell**.

La boîte de dialogue **Requête de l'utilitaire de configuration du télécopieur Dell** s'ouvre.

5. Cliquez sur **Non**.

La boîte de dialogue **Utilitaire de configuration du télécopieur Dell** s'ouvre.

6. Cliquez sur l'onglet **Impression de télécopies/rapports**.

7. Dans le champ **Impression recto verso**, choisissez **Imprimer en recto verso**.
8. Cliquez sur **OK**.
Une boîte de dialogue de confirmation s'ouvre.
9. Cliquez sur **OK** pour remplacer les paramètres de télécopie de votre imprimante.
10. Cliquez sur **Fermer**.

Modification de la configuration du télécopieur

Utilisation du panneau de commandes

Si vous utilisez votre imprimante comme télécopieur autonome, vous pouvez modifier les paramètres de télécopie à partir du menu **Config. téléc.**. Les modifications effectuées via le menu **Config. téléc.** sont permanentes et s'appliquent à toutes les tâches de télécopie. Pour plus d'informations, reportez-vous à la section [Menu Config. téléc.](#).

Utilisation de l'ordinateur

Vous pouvez accéder à l'**Utilitaire de configuration du télécopieur** pour configurer les paramètres de télécopie de l'imprimante à partir de l'ordinateur.

1. Pour *Windows Vista* :
 - a. Cliquez sur  **Programmes**.
 - b. Cliquez sur **Imprimantes Dell**.
 - c. Cliquez sur **Dell 968 AIO Printer**.

Pour Windows XP et Windows 2000 :

Cliquez sur **Démarrer**® **Programmes** ou **Tous les programmes**® **Imprimantes Dell**® **Dell 968 AIO Printer**.

2. Sélectionnez **Utilitaire de configuration du télécopieur Dell**.

La boîte de dialogue **Requête de l'utilitaire de configuration du télécopieur Dell** s'ouvre.

3. Si vous souhaitez utiliser l'Assistant de configuration de l'utilitaire de télécopie pour configurer votre imprimante pour la télécopie, cliquez sur **Oui**. L'**écran de bienvenue de l'utilitaire de configuration du télécopieur** s'ouvre.

Si vous souhaitez régler manuellement les paramètres de télécopie, cliquez sur **Non**. La boîte de dialogue **Utilitaire de configuration du télécopieur Dell** s'ouvre.

Dans cet onglet :	Vous pouvez :
Composition et envoi	<ul style="list-style-type: none"> • Spécifier une méthode de composition. • Entrer un préfixe de composition. • Sélectionner le volume de composition. • Entrer votre nom et votre numéro de télécopieur. • Indiquer le nombre de tentatives de rappel et l'intervalle entre les tentatives lorsque le premier envoi de la télécopie échoue. • Indiquer si le document doit être numérisé avant ou après avoir composé le numéro. • Indiquer une qualité d'impression et une vitesse d'envoi maximale pour l'envoi de télécopies. • Convertir automatiquement le télécopieur pour qu'il soit compatible avec le télécopieur destinataire, quels que soient les paramètres d'envoi.

Sonnerie et réponse	<ul style="list-style-type: none"> • Spécifier le nombre de sonneries avant que la machine ne reçoive la télécopie entrante. <p>REMARQUE : Le nombre de sonnerie indiqué sur le répondeur doit toujours être inférieur à celui indiqué sur l'imprimante.</p> <ul style="list-style-type: none"> • Définir une sonnerie caractéristique si ce service est activé sur la ligne téléphonique. • Sélectionner le volume de la sonnerie. • Indiquer si vous souhaitez utiliser la fonction de correction des erreurs. • Choisir une sonnerie d'ID appelant (1 si les téléphones de votre pays emploient une méthode d'identification utilisant le mode FSK, 2 pour le mode DTMF). La méthode d'identification de l'ID appelant est déterminée par le pays sélectionné lors de la configuration initiale. Si les téléphones utilisés dans votre pays font appel à deux méthodes d'identification, contactez votre société de télécommunication pour savoir à quelle méthode vous êtes abonné. • Spécifier un code de réponse manuel. Le code par défaut est DELL# (3355#). • Indiquer si vous souhaitez répondre aux télécopies entrantes automatiquement ou à une heure programmée. • Indiquer l'heure à laquelle le télécopieur doit répondre automatiquement aux télécopies entrantes. • Indiquez si vous souhaitez transférer directement une télécopie ou d'abord l'imprimer. • Spécifier le numéro du télécopieur vers lequel les télécopies sont transférées. • Gérer les télécopies bloquées.
Impression de télécopies/rapports	<ul style="list-style-type: none"> • Indiquer que l'imprimante doit automatiquement redimensionner les télécopies trop grandes pour qu'elles s'impriment sur une seule page ou conserver la taille d'origine de ces télécopies et les imprimer sur deux pages. • Imprimer un pied de page (indiquant la date, l'heure et le numéro de page) sur toutes les pages. • Si un bac d'alimentation supplémentaire est installé, indiquer dans quel bac l'imprimante doit prendre le papier. Choisissez Automatique si vous voulez que l'imprimante sélectionne le papier correspondant au format de la télécopie entrante. • Indiquer si vous souhaitez imprimer des deux côtés de la page lorsqu'une unité d'impression recto verso est installée (unité disponible en option). • Indiquer quand vous souhaitez imprimer un rapport d'activité du télécopieur. • Indiquer quand vous souhaitez imprimer une confirmation de télécopie.
Composition abrégée	Créer une liste de composition abrégée ou de groupe, la modifier ou y ajouter des entrées.
Page de garde	<ul style="list-style-type: none"> • Spécifier si vous voulez envoyer une page de garde avec les télécopies sortantes. • Modifier ou mettre à jour les informations qui figureront sur la page de garde. • Indiquer un niveau de priorité pour les télécopies envoyées. • Inclure un message bref.

Utilisation de la fonction de composition abrégée





Pour faciliter l'envoi de télécopies, vous pouvez, à l'aide du panneau de commandes de l'imprimante, affecter un numéro de composition abrégé à 89 contacts et à 10 groupes pouvant contenir chacun 30 numéros de téléphone.

Pour créer une liste de composition abrégée à l'aide de votre ordinateur, reportez-vous à la section [Modification de la configuration du télécopieur](#).



Création d'une liste de composition abrégée ou de groupe

Utilisation du panneau de commandes

Ajout d'une entrée à la liste de composition abrégée

1. Dans le menu principal, utilisez les **flèches** vers le haut et vers le bas   pour rechercher l'option **Télécopie**, puis appuyez sur la touche **Sélectionner** .
2. Appuyez sur la **flèche** vers le haut ou vers le bas  pour faire défiler la liste jusqu'à l'option **Carnet**











d'adresses, puis appuyez sur la touche **Sélectionner** .

- Utilisez les **flèches** vers le haut et vers le bas   pour rechercher l'option **Ajouter entrée**, puis appuyez sur la touche **Sélectionner** .
- Utilisez le pavé numérique pour saisir un nom et un numéro de télécopieur.

 **REMARQUE** : le plus petit numéro de composition abrégée disponible est attribué à ce contact. Vous ne pouvez pas modifier ce numéro.

- Appuyez sur la touche **Retour** .

Ajout d'une entrée à la liste de composition de groupe

- Dans le menu principal, utilisez les **flèches** vers le haut et vers le bas   pour rechercher l'option **Télécopie**, puis appuyez sur la touche **Sélectionner** .
- Appuyez sur la **flèche** vers le haut ou vers le bas   pour faire défiler la liste jusqu'à l'option **Carnet d'adresses**, puis appuyez sur la touche **Sélectionner** .
- Utilisez les **flèches** vers le haut et vers le bas   pour rechercher l'option **Ajouter groupe**, puis appuyez sur la touche **Sélectionner** .
- Utilisez le pavé numérique pour attribuer un nom et des numéros de télécopieur au groupe. Appuyez sur la **flèche** vers le bas  pour entrer un autre numéro. Vous pouvez également utiliser les options **Recherche nom**, **Recherche n° tél.** ou **Historique de recomposition** pour sélectionner des numéros de téléphone. Chaque numéro sélectionné ou entré est ajouté à la liste de composition de groupe.

 **REMARQUE** : le plus petit numéro de composition de groupe disponible est attribué à ce contact. Vous ne pouvez pas modifier ce numéro.

- Appuyez sur la touche **Retour** .

Utilisation de l'ordinateur

- Mettez l'ordinateur et l'imprimante sous tension et vérifiez qu'ils sont connectés.
- Vérifiez que votre imprimante est correctement configurée pour envoyer et recevoir des télécopies. Pour plus d'informations, reportez-vous à la section [Installation de l'imprimante avec des périphériques externes](#).
- Sous Windows Vista :*

- Cliquez sur  **Programmes**.
- Cliquez sur **Imprimantes Dell**.
- Cliquez sur **Dell 968 AIO Printer**.

Sous Windows XP et Windows 2000 :

Cliquez sur **Démarrer**® **Programmes** ou **Tous les programmes**® **Imprimantes Dell**® **Dell 968 AIO Printer**.

- Sélectionnez **Utilitaire de configuration du télécopieur Dell**.

La boîte de dialogue **Requête de l'utilitaire de configuration du télécopieur Dell** s'ouvre.

- Cliquez sur **Non**.

La boîte de dialogue **Utilitaire de configuration du télécopieur Dell** s'ouvre.

6. Cliquez sur l'onglet **Composition abrégée**.
7. Pour ajouter une entrée à la liste de composition abrégée, cliquez sur un numéro disponible entre 1 et 89, puis entrez le numéro et le nom de télécopie de votre nouveau contact.



Pour ajouter une entrée de groupe à la liste de composition de groupe, cliquez sur un numéro disponible entre 90 et 99. Une petite liste de groupe apparaît en regard de la liste de composition abrégée principale. Entrez les numéros et noms de télécopie de votre nouvelle entrée de groupe.
8. Pour ajouter des contacts à partir du carnet d'adresses, cliquez sur **Sélectionner à partir du carnet d'adresses**.

La boîte de dialogue **Sélectionner à partir du carnet d'adresses** s'affiche.
 - a. Sélectionnez un contact du carnet d'adresses.
 - b. Si vous souhaitez ajouter le contact à la liste, cliquez sur un numéro disponible dans la section Paramètres de composition abrégée ou de groupe.

Si vous souhaitez remplacer une entrée existante de la liste, cliquez sur l'entrée que vous souhaitez modifier.
 - c. Cliquez sur **Ajouter à ou modifier la liste**.
 - d. Une fois que vous avez ajouté des entrées de carnet d'adresse à la liste de composition abrégée ou de groupe, cliquez sur **OK** pour retourner à l'onglet Composition abrégée.
9. Cliquez sur **OK**.

Une boîte de dialogue de confirmation s'affiche.
10. Cliquez sur **OK** pour remplacer les paramètres de votre imprimante.
11. Cliquez sur **Fermer**.

Utilisation d'une liste de composition abrégée ou de groupe





1. Dans le menu principal, utilisez les **flèches** vers le haut et vers le bas  pour rechercher l'option Télécopie, puis appuyez sur la touche **Sélectionner** .
2. Utilisez le pavé numérique pour entrer le numéro de composition abrégée à deux chiffres.
3. Appuyez sur la touche **Démarrer** .

 **REMARQUE** : Si, lorsque vous composez des numéros, vous n'entrez que deux chiffres et qu'une entrée correspond à ce numéro, l'imprimante considère qu'il s'agit d'un numéro de composition abrégée. Si le numéro composé ne correspond à aucune entrée du répertoire, l'imprimante considère qu'il s'agit d'un numéro d'extension.

Blocage de télécopies

Création d'une liste de numéros de télécopie bloqués

Utilisation du panneau de commandes

1. Dans le menu principal, utilisez les **flèches** vers le haut et vers le bas  pour rechercher l'option Télécopie, puis appuyez sur la touche **Sélectionner** .
2. Utilisez la **flèche** vers le bas  pour rechercher l'option Configuration télécopie, puis appuyez sur la touche **Sélectionner** .

3. Utilisez les **flèches** vers le haut et vers le bas ▼ pour rechercher l'option **Blocage des télécopies**, puis appuyez sur la touche **Sélectionner** ✓.
4. Utilisez la **flèche** vers le bas ▼ pour rechercher l'option **Ajouter entrée télécopies bloquées**, puis appuyez sur la touche **Sélectionner** ✓.
5. Utilisez le pavé numérique pour spécifier un nom.
6. Utilisez le pavé numérique pour composer un numéro de télécopie, puis appuyez sur la touche **Sélectionner** ✓.

 **REMARQUE** : le plus petit numéro de blocage de télécopie disponible est attribué à ce contact. Vous ne pouvez pas modifier ce numéro.

Utilisation de l'ordinateur

1. Mettez l'ordinateur et l'imprimante sous tension et vérifiez qu'ils sont connectés.
2. Vérifiez que votre imprimante est correctement configurée pour envoyer et recevoir des télécopies. Pour plus d'informations, reportez-vous à la section [Installation de l'imprimante avec des périphériques externes](#).
3. *Sous Windows Vista :*
 - a. Cliquez sur  **Programmes**.
 - b. Cliquez sur **Imprimantes Dell**.
 - c. Cliquez sur **Dell 968 AIO Printer**.

Sous Windows XP et Windows 2000 :

Cliquez sur **Démarrer**® **Programmes** ou **Tous les programmes**® **Imprimantes Dell**® **Dell 968 AIO Printer**.

4. Sélectionnez **Utilitaire de configuration du télécopieur Dell**.

La boîte de dialogue **Requête de l'utilitaire de configuration du télécopieur Dell** s'ouvre.

5. Cliquez sur **Non**.

La boîte de dialogue **Utilitaire de configuration du télécopieur Dell** s'ouvre.

6. Cliquez sur l'onglet **Sonnerie et réponse**.
7. Cliquez sur **Gérer les télécopies bloquées**.











La boîte de dialogue **Gérer les télécopies bloquées** s'affiche.

8. Entrez les numéros de télécopie que vous souhaitez bloquer sur la liste.
9. Cliquez sur **OK** pour revenir à l'onglet **Sonnerie et réponse**.
10. Cliquez sur **OK**.

Une boîte de dialogue de confirmation s'ouvre.
11. Cliquez sur **OK** pour remplacer les paramètres de télécopie de votre imprimante.
12. Cliquez sur **Fermer**.

Activation du blocage de télécopies

Utilisation du panneau de commandes

1. Dans le menu principal, utilisez les **flèches** vers le haut et vers le bas   pour rechercher l'option **Télécopie**, puis appuyez sur la touche **Sélectionner** .
2. Utilisez la **flèche** vers le bas  pour rechercher l'option **Configuration télécopie**, puis appuyez sur la touche **Sélectionner** .
3. Utilisez les **flèches** vers le haut et vers le bas  pour rechercher l'option **Blocage des télécopies**, puis appuyez sur la touche **Sélectionner** .
4. A partir de l'élément de menu **Liste de numéros bloqués**, appuyez sur les **flèches** vers la gauche ou vers la droite   pour choisir **Activé**.
5. Appuyez sur la touche **Retour** .

Si l'imprimante détecte une télécopie provenant de l'un des numéros figurant dans la liste des télécopies bloquées, la connexion est coupée.

Utilisation de l'ordinateur

1. Mettez l'ordinateur et l'imprimante sous tension et vérifiez qu'ils sont connectés.
2. Vérifiez que votre imprimante est correctement configurée pour envoyer et recevoir des télécopies. Pour plus d'informations, reportez-vous à la section [Installation de l'imprimante avec des périphériques externes](#).
3. *Sous Windows Vista :*
 - a. Cliquez sur  **Programmes**.
 - b. Cliquez sur **Imprimantes Dell**.
 - c. Cliquez sur **Dell 968 AIO Printer**.

Sous Windows XP et Windows 2000 :

Cliquez sur **Démarrer**[®] **Programmes** ou **Tous les programmes**[®] **Imprimantes Dell**[®] **Dell 968 AIO Printer**.

4. Sélectionnez **Utilitaire de configuration du télécopieur Dell**.

La boîte de dialogue **Requête de l'utilitaire de configuration du télécopieur Dell** s'ouvre.

5. Cliquez sur **Non**.

La boîte de dialogue **Utilitaire de configuration du télécopieur Dell** s'ouvre.

6. Cliquez sur l'onglet **Sonnerie et réponse**.

7. Cliquez sur **Gérer les télécopies bloquées**.

La boîte de dialogue **Gérer les télécopies bloquées** s'affiche.

8. Sélectionnez **Activer le blocage des télécopies indésirables**.

9. Cliquez sur **OK** pour revenir à l'onglet **Sonnerie et réponse**.

10. Cliquez sur **OK**.









Une boîte de dialogue de confirmation s'ouvre.

11. Cliquez sur **OK** pour remplacer les paramètres de télécopie de votre imprimante.

12. Cliquez sur **Fermer**.

Blocage des télécopies anonymes

Utilisation du panneau de commandes

1. Dans le menu principal, utilisez les **flèches** vers le haut et vers le bas  pour rechercher l'option Télécopie, puis appuyez sur la touche **Sélectionner** .
2. Utilisez la **flèche** vers le bas  pour rechercher l'option Configuration télécopie, puis appuyez sur la touche **Sélectionner** .
3. Utilisez les **flèches** vers le haut et vers le bas  pour rechercher l'option Blocage des télécopies, puis appuyez sur la touche **Sélectionner** .
4. A partir de l'élément de menu Bloquer appels anonymes, appuyez sur les **flèches** vers la gauche ou vers la droite  pour choisir Activé.
5. Appuyez sur la touche **Sélectionner** .

Si l'imprimante détecte une télécopie provenant d'un numéro anonyme, la connexion est coupée.

Utilisation de l'ordinateur

1. Mettez l'ordinateur et l'imprimante sous tension et vérifiez qu'ils sont connectés.
2. Vérifiez que votre imprimante est correctement configurée pour envoyer et recevoir des télécopies. Pour plus d'informations, reportez-vous à la section [Installation de l'imprimante avec des périphériques externes](#).

3. Sous Windows Vista :

- a. Cliquez sur  **Programmes**.
- b. Cliquez sur **Imprimantes Dell**.
- c. Cliquez sur **Dell 968 AIO Printer**.

Sous Windows XP et Windows 2000 :

Cliquez sur **Démarrer® Programmes** ou **Tous les programmes® Imprimantes Dell® Dell 968 AIO Printer**.

4. Sélectionnez **Utilitaire de configuration du télécopieur Dell**.

La boîte de dialogue **Requête de l'utilitaire de configuration du télécopieur Dell** s'ouvre.

5. Cliquez sur **Non**.

La boîte de dialogue **Utilitaire de configuration du télécopieur Dell** s'ouvre.

6. Cliquez sur l'onglet **Sonnerie et réponse**.

7. Cliquez sur **Gérer les télécopies bloquées**.

La boîte de dialogue **Gérer les télécopies bloquées** s'affiche.

8. Sélectionnez **Toujours bloquer les télécopies sans ID appelant valide**.

9. Cliquez sur **OK** pour revenir à l'onglet Sonnerie et réponse.

10. Cliquez sur **OK**.







Une boîte de dialogue de confirmation s'ouvre.

11. Cliquez sur **OK** pour remplacer les paramètres de télécopie de votre imprimante.

12. Cliquez sur **Fermer**.
-

Création d'un rapport d'activité de télécopie

Utilisation du panneau de commandes

1. Dans le menu principal, utilisez les **flèches** vers le haut et vers le bas  pour rechercher l'option **Télécopie**, puis appuyez sur la touche **Sélectionner** .
2. Utilisez la **flèche** vers le bas  pour rechercher l'option **Configuration télécopie**, puis appuyez sur la touche **Sélectionner** .
3. Utilisez les **flèches** vers le haut et vers le bas  pour rechercher l'option **Historique et rapports**, puis appuyez sur la touche **Sélectionner** .
4. Dans le menu **Historique et rapports**, vous pouvez afficher ou imprimer un rapport d'activité de télécopie.

Utilisation de l'ordinateur

1. *Sous Windows Vista :*

- a. Cliquez sur  **Programmes**.
- b. Cliquez sur **Imprimantes Dell**.
- c. Cliquez sur **Dell 968 AIO Printer**.

Sous Windows XP et Windows 2000 :

Cliquez sur **Démarrer**® **Programmes** ou **Tous les programmes**® **Imprimantes Dell**® **Dell 968 AIO Printer**.

2. Cliquez sur **Solutions de télécopie Dell**.

La boîte de dialogue **Logiciel Solutions de télécopie Dell** s'ouvre.

3. Cliquez sur **Imprimer un rapport d'activité**.
4. Dans le menu déroulant **Afficher**, sélectionnez les télécopies pour lesquelles vous souhaitez imprimer un rapport.
5. Sélectionnez la période couverte par le rapport.
6. Cliquez sur l'icône **Imprimer** dans l'angle supérieur gauche de la boîte de dialogue pour imprimer le rapport de télécopie.

A propos de l'imprimante

• [Présentation des composants de l'imprimante](#)

• [Présentation du panneau de commandes](#)

L'imprimante est multifonction. Notez les points suivants :

- Si l'imprimante est connectée à un ordinateur, vous pouvez obtenir rapidement des documents de qualité à partir du panneau de commandes ou du logiciel de l'imprimante.
- Il est *nécessaire* de relier votre imprimante à un ordinateur pour imprimer ou numériser des documents, utiliser la fonction **Enr. photos sur ordi** ou utiliser le mode **Impression de fichiers**.
- Il n'est *pas nécessaire* de relier votre imprimante à un ordinateur pour faire des photocopies, envoyer des télécopies ou imprimer des documents à partir d'une carte mémoire ou d'un appareil photo compatible PictBridge.

 **REMARQUE** : l'imprimante (qu'elle soit ou non reliée à un ordinateur) doit être connectée à une ligne téléphonique pour que vous puissiez envoyer une télécopie.

 **REMARQUE** : si vous utilisez un modem DSL pour votre ordinateur, vous devez installer un filtre DSL sur la ligne téléphonique connectée à votre ordinateur.

Présentation des composants de l'imprimante

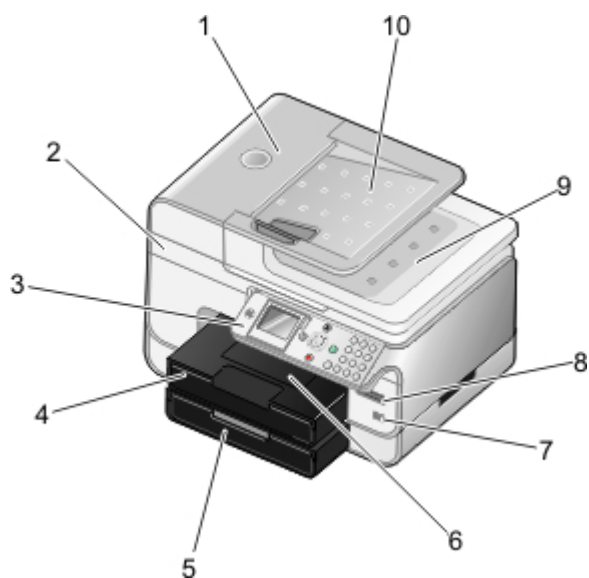



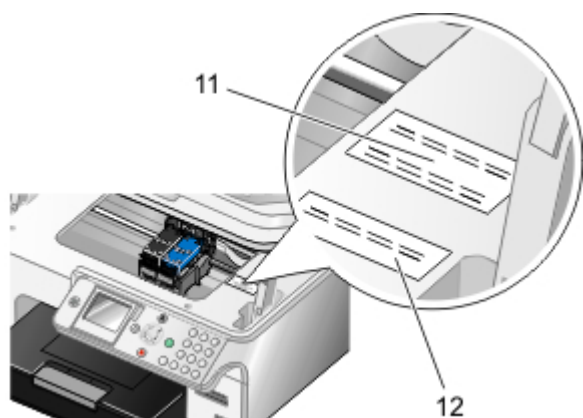

Numéro	Composant	Description
1	Dispositif d'alimentation automatique	Composant qui insère les documents originaux dans l'imprimante.
2	Unité du scanner	Unité à soulever pour accéder aux cartouches d'encre.
3	Panneau de commandes	Panneau permettant de contrôler les fonctions de numérisation, de copie, de télécopie et d'impression. Pour plus d'informations, reportez-vous à la section Présentation du panneau de commandes .
4	Bac d'alimentation	Bac qui contient le papier vierge.
5	Bac d'alimentation supplémentaire	Bac que vous pouvez acheter séparément afin d'augmenter la capacité de stockage de votre imprimante en papier vierge.
6	Bac de sortie du	Bac recevant le papier au fur et à mesure qu'il sort de l'imprimante.

	papier	REMARQUE : tirez sur le bord d'arrêt du bac de sortie pour déployer ce dernier.
7	Connecteur PictBridge	Connecteur utilisé pour relier un appareil photo numérique compatible PictBridge ou une clé USB à l'imprimante.
8	Logements pour cartes mémoire	Logements dans lesquels vous insérez une carte mémoire contenant des photos numériques. REMARQUE : l'écran n'affiche que les fichiers JPG et un nombre limité de fichiers TIFF figurant sur la carte mémoire. Pour afficher les autres types d'images stockés sur la carte mémoire, ouvrez le Gestionnaire de cartes mémoire. Pour plus d'informations, reportez-vous à la section Utilisation du Gestionnaire de cartes mémoire .
9	Volet supérieur avec dispositif d'alimentation automatique intégré	Partie supérieure de l'imprimante maintenant le document ou la photo à plat lors de la numérisation. Vous pouvez également récupérer l'original après son passage dans le dispositif d'alimentation automatique.
10	Bac d'alimentation automatique de documents	Bac qui contient les originaux. Utilisez-le pour numériser, copier ou télécopier des documents de plusieurs pages.

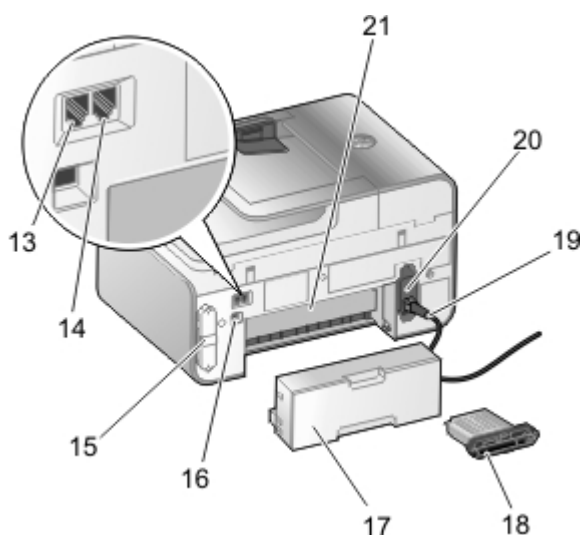

11	Code de service express	<ul style="list-style-type: none"> • Identifiez votre imprimante lorsque vous visitez le site support.dell.com ou contactez le service d'assistance technique. • Entrez le code de service express pour que votre appel soit acheminé vers le service approprié lorsque vous contactez l'assistance technique. <p>REMARQUE : ce code n'est pas disponible dans certains pays.</p>
12	Etiquette d'informations sur la commande de consommables	Pour commander des cartouches ou du papier, visitez le site www.dell.com/supplies .







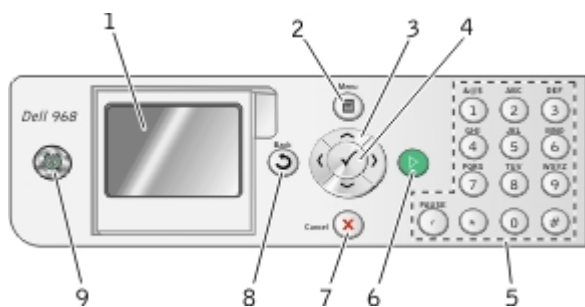





13	Prise FAX ( - prise de gauche)	Prise dans laquelle se branche une ligne téléphonique active afin d'envoyer des télécopies et d'en recevoir. REMARQUE : ne connectez pas d'autres périphériques à la prise FAX ( - prise de gauche), ni une ligne RNIS ou ADSL à l'imprimante sans utiliser de filtre de ligne numérique.
14	Prise téléphonique ( - prise de droite)	Prise dans laquelle se branchent des périphériques supplémentaires (modem de données/télécopie, téléphone ou répondeur). Retirez la prise bleue avant utilisation. REMARQUE : si les communications téléphoniques séquentielles sont la norme dans votre pays (comme en Allemagne, en Suède, au Danemark, en Autriche, en Belgique, en Italie, en France et en Suisse), vous devez retirer la prise bleue de la prise téléphonique ( - prise de droite), puis insérer le bouchon de terminaison jaune fourni pour que votre télécopieur fonctionne correctement. Dans ces pays, vous ne pourrez pas utiliser ce port pour des périphériques supplémentaires.
15	Capot arrière	Capot que vous devez retirer pour installer la carte réseau interne 1150 Dell™.
16	Prise USB	Prise dans laquelle se branche le câble USB (vendu séparément). L'autre extrémité du câble USB se branche sur l'ordinateur.
17	Unité d'impression recto verso (disponible en option)	Composant que vous pouvez acheter séparément afin d'imprimer sur les deux côtés d'une feuille de papier.
18	Adaptateur réseau interne 1150 Dell en option	Périphérique réseau que vous pouvez acheter séparément pour configurer l'imprimante sur un réseau sans fil ou Ethernet.
19	Prise du câble d'alimentation	Relie l'unité d'alimentation de l'imprimante à la prise électrique au moyen du cordon d'alimentation fourni, qui est spécifique au pays.
20	Unité d'alimentation	Alimente l'imprimante en électricité. REMARQUE : L'unité d'alimentation peut être retirée. Lorsque le cordon d'alimentation est retiré de l'imprimante mais reste branché à une prise de courant, un voyant s'allume pour indiquer qu'elle est encore sous tension. REMARQUE : Si l'imprimante est hors tension lorsque vous la débranchez, elle le sera également lorsque vous la rebrancherez.
21	Porte d'accès arrière (sous l'unité d'impression recto verso disponible en option)	Partie que vous devez ouvrir pour dégager les bourrages papier.

Présentation du panneau de commandes



Numéro	Élément du panneau de commandes	Pour...
1	Ecran à cristaux liquides	Afficher les options de numérisation, de copie, de télécopie et d'impression, ainsi que l'état de l'imprimante et les messages d'erreur.
2	Touche Menu	Accéder à un menu ou un sous-menu.

			
3	Flèches		<ul style="list-style-type: none"> • Parcourir les menus et les options de menu. • Augmenter ou réduire le nombre de copies. • Modifier le mode sélectionné. • Parcourir les photos de la carte mémoire ou de l'appareil photo numérique. • Augmenter ou diminuer les valeurs lors de la définition de la date et de l'heure.
4	Touche Sélectionner		<ul style="list-style-type: none"> • Sélectionner une option de menu. • Sélectionner une image à imprimer (en mode Photo). • Démarrer une alimentation papier (maintenir le bouton enfoncé pendant 3 secondes).
5	Pavé numérique		Saisir des données numériques ou du texte.
6	Touche Démarrer		Lancer une tâche de copie, de numérisation ou de télécopie.
7	Touche Annuler		<ul style="list-style-type: none"> • Annuler une tâche de numérisation, d'impression ou de copie en cours. • Annuler une tâche de copie (utilisant uniquement l'imprimante) et éjecter la page. • Quitter un menu et rétablir les paramètres par défaut.
8	Touche Retour		<ul style="list-style-type: none"> • Retourner au dernier écran ou menu affiché. • Enregistrer temporairement les modifications apportées à un sous-menu.
9	Touche Marche/arrêt		<ul style="list-style-type: none"> • Lorsque l'imprimante est hors tension, appuyez sur la touche Marche/arrêt  pour la mettre sous tension. • Lorsque l'imprimante est sous tension, appuyez sur la touche Marche/arrêt  pour mettre l'imprimante en mode Eco énerg. Ainsi, l'imprimante consomme un minimum d'électricité. • Lorsque l'imprimante est sous tension ou en mode Eco énerg., appuyez sur la touche Marche/arrêt  et maintenant-la enfoncée pendant deux secondes pour l'éteindre. <p>REMARQUE : ne débranchez pas l'imprimante de la prise électrique murale lorsque vous ne l'utilisez pas. Lorsque l'imprimante est hors tension, il faut jusqu'à 1 watt pour pouvoir effectuer des opérations de maintenance régulières sur les cartouches.</p>

Présentation des logiciels

- [Utilisation du Centre Dell Tout en un](#)
- [Utilisation du logiciel Solutions de télécopie Dell](#)
- [Utilisation des préférences d'impression](#)
- [Utilisation du Gestionnaire de cartes mémoire](#)
- [Dell Ink Management System](#)
- [Désinstallation et réinstallation de logiciels](#)
- [Installation du pilote XPS en option](#)

Le logiciel de l'imprimante comprend les éléments suivants :

- **Centre Dell Tout en un** : permet d'effectuer diverses opérations de numérisation, de copie, d'impression et de télécopie avec des images et des documents précédemment enregistrés ou récemment numérisés.
- **Logiciel Solutions de télécopie Dell** : permet d'envoyer des documents électroniques ou numérisés par télécopie.
- **Préférences d'impression** : permet de régler les paramètres de l'imprimante.
- **Gestionnaire de cartes mémoire** : permet d'afficher, de gérer, de modifier, d'imprimer et de numériser des photos de la carte mémoire ou de la clé USB sur l'ordinateur.
- **Dell Ink Management System™** : système qui vous avertit lorsque le niveau d'encre des cartouches de l'imprimante est bas.
- **Corel® Snapfire™ Plus** : vous permet d'afficher, de gérer et de modifier les photos stockées sur votre ordinateur.

Utilisation du Centre Dell Tout en un

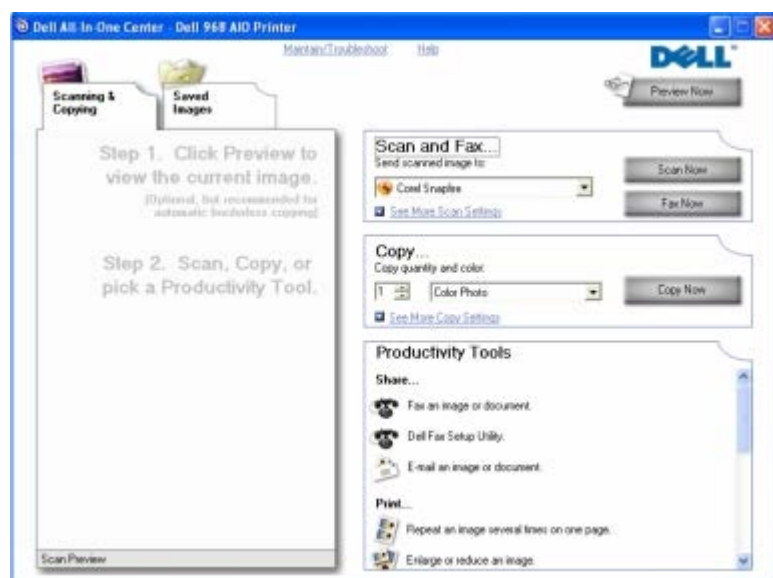

Le **Centre Dell Tout en un** permet :

- de numériser et copier des documents, envoyer des télécopies et utiliser des outils de productivité ;
- de sélectionner l'application vers laquelle les images numérisées doivent être envoyées ;

- de sélectionner le nombre de copies et leur couleur ;
- d'accéder aux informations de maintenance et de dépannage ;
- d'afficher l'aperçu des images à imprimer ou à copier ;
- de gérer des photos (les copier vers des dossiers, les imprimer et effectuer des copies créatives).

 **REMARQUE** : si votre imprimante est connectée à un réseau à l'aide d'une connexion sans fil ou Ethernet, vous devez démarrer toutes les tâches de numérisation et de copie à partir du panneau de commandes de l'imprimante et non à partir du Centre Dell Tout en un.

Pour accéder au **Centre Dell Tout en un** :

1. *Sous Windows Vista™ :*

- Cliquez sur  **Programmes**.
- Cliquez sur **Imprimantes Dell**.
- Cliquez sur **Dell 968 AIO Printer**.

Sous Windows® XP et Windows 2000 :

Cliquez sur **Démarrer® Programmes** ou **Tous les programmes® Imprimantes Dell® Dell 968 AIO Printer**.

2. Sélectionnez **Centre Dell Tout en un**.

Le Centre Dell Tout en un comprend quatre sections principales :

Dans cette section :	Vous pouvez :
Visualiser	<ul style="list-style-type: none"> • Sélectionner une partie de l'image d'aperçu à numériser ou à copier. • Afficher une image de ce qui sera imprimé ou copié.
Numériser et télécopier	<ul style="list-style-type: none"> • Sélectionner le programme vers lequel l'image numérisée va être envoyée. • Sélectionner le type d'image numérisé. • Sélectionner un paramètre de qualité pour vos numérisations. • Sélectionner Numériser pour numériser un document ou une photo. • Sélectionner Télécopier pour numériser puis télécopier une copie d'un document ou d'une photo. <p>REMARQUE : cliquez sur Afficher des paramètres de numérisation supplémentaires pour afficher tous les paramètres.</p>
Copier	<ul style="list-style-type: none"> • Choisir un nombre de copies. • Sélectionner la qualité et la couleur des copies. • Sélectionner un paramètre de qualité pour les copies. • Spécifier le format de papier vierge. • Indiquer la taille d'origine du document dont vous souhaitez faire une copie. • Eclaircir ou assombrir les copies (vous pouvez également utiliser le panneau de commandes pour cela). • Redimensionner les copies. • Sélectionner Copier pour créer des copies. <p>REMARQUE : cliquez sur Afficher des paramètres de copie supplémentaires pour afficher tous les paramètres.</p>
Outils de productivité	<ul style="list-style-type: none"> • Envoyer une image ou un document par télécopie. • Accéder à l'Utilitaire de configuration du télécopieur Dell. • Envoyer une image ou un document par email. • Répéter plusieurs fois une image sur une page. • Redimensionner une image. • Imprimer une image sous la forme d'une affiche de plusieurs pages.

- Imprimer plusieurs pages sur une feuille.
- Enregistrer une image sur l'ordinateur.
- Enregistrer plusieurs photos.
- Numériser et enregistrer au format PDF.
- Modifier le texte d'un document numérisé à l'aide de la fonction de reconnaissance optique des caractères (ROC).
- Modifier une image avec un programme d'édition de photos.

Pour plus d'informations, cliquez sur **Aide** dans le **Centre Dell Tout en un**.

Utilisation du logiciel Solutions de télécopie Dell

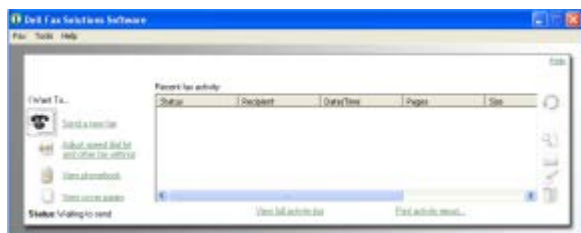

Le logiciel **Solutions de télécopie Dell** vous permet d'effectuer les opérations suivantes :

- Envoyer une télécopie.

Cliquez sur **Envoyer une nouvelle télécopie** et suivez les instructions qui s'affichent.

- Régler les autres paramètres de télécopie.

Cliquez sur **Modifier la liste de composition abrégée et régler les autres paramètres de télécopie** pour personnaliser les paramètres de télécopie.

- Afficher et gérer votre carnet d'adresses.

Cliquez sur **Afficher le carnet d'adresses** pour ouvrir le carnet d'adresses. Vous pouvez ajouter, modifier ou supprimer des informations de contact et de groupe. Vous pouvez également ajouter un contact ou un groupe à votre liste de numérotation abrégée.

- Afficher et personnaliser la page de garde.

Cliquez sur **Afficher les pages de garde** pour ouvrir la boîte de dialogue Pages de garde. Vous pouvez personnaliser vos pages de garde, y ajouter des logos ou en choisir une parmi une large gamme de modèles préconçus.

- Voir l'historique des télécopies.

Cliquez sur **Afficher le journal de toutes les activités** pour afficher ou imprimer la liste détaillée de toutes les activités de télécopie.

- Créer un rapport de télécopie.

Cliquez sur **Imprimer un rapport d'activité** pour voir un rapport détaillé des activités de télécopie. Cliquez sur l'icône **Imprimer** pour imprimer votre rapport d'activité.

 **REMARQUE** : si votre imprimante est connectée à un réseau à l'aide d'une connexion sans fil ou Ethernet, vous devez lancer une télécopie numérisée à partir du panneau de commandes de l'imprimante et non à partir du logiciel Solutions de télécopie Dell.

Pour accéder au logiciel Solutions de télécopie Dell :

1. Sous Windows Vista :

- a. Cliquez sur  **Programmes**.

b. Cliquez sur **Imprimantes Dell**.

c. Cliquez sur **Dell 968 AIO Printer**.

Sous Windows XP et 2000 :

Cliquez sur **Démarrer® Programmes** ou **Tous les programmes® Imprimantes Dell® Dell 968 AIO Printer**.

2. Cliquez sur **Solutions de télécopie Dell**.

La boîte de dialogue **Logiciel Solutions de télécopie Dell** s'ouvre.

Utilisation des préférences d'impression

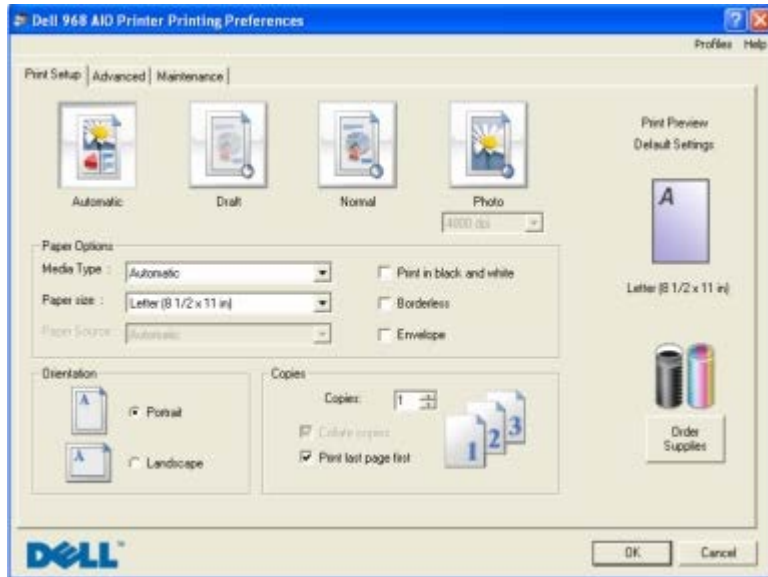

Vous pouvez modifier les paramètres de la boîte de dialogue Préférences d'impression selon le type de projet que vous souhaitez créer.

Pour accéder à la boîte de dialogue Préférences d'impression lorsqu'un document est ouvert :

1. Cliquez sur **Fichier® Imprimer**.

La boîte de dialogue **Imprimer** s'affiche.

2. Cliquez sur **Propriétés, Préférences, Options** ou **Configuration** (en fonction de l'application ou du système d'exploitation utilisé).

La boîte de dialogue **Préférences d'impression** s'affiche.

Pour accéder à la boîte de dialogue Préférences d'impression alors qu'aucun document n'est ouvert :

1. *Sous Windows Vista :*

a. Cliquez sur **Panneau de configuration**.

b. Cliquez sur **Matériel et son**.

c. Cliquez sur **Imprimantes**.

Sous Windows XP, cliquez sur Démarrer® Paramètres® Panneau de configuration® Imprimantes et autres périphériques® Imprimantes et télécopieurs.

Sous Windows 2000, cliquez sur Démarrer® Paramètres® Imprimantes.

2. Cliquez avec le bouton droit de la souris sur l'icône de l'imprimante **Dell 968 AIO Printer**.

3. Cliquez sur **Options d'impression**.

 **REMARQUE** : les paramètres de l'imprimante qui ont été modifiés dans le dossier **Imprimantes** deviennent ceux par défaut de la plupart des programmes.

La boîte de dialogue Options d'impression comporte trois sections :

Onglet	Options
Configuration de l'impression	Qualité d'impression : sélectionnez Automatique , Brouillon , Normale ou Photo en fonction de la qualité d'impression désirée. L'option Brouillon est la plus rapide mais elle ne doit pas être sélectionnée si une cartouche photo est installée. Si vous sélectionnez Photo, vous pouvez choisir entre 4800 ppp et 1200 ppp pour l'impression de photos sur du papier glacé.
	Type de support : définissez manuellement le type de papier ou utilisez le détecteur de l'imprimante pour détecter automatiquement le type de papier.
	Format de papier : sélectionnez le format de papier utilisé.
	Alimentation papier : sélectionnez Automatique , Bac 1/ ou Bac 2 . REMARQUE : l'option Alimentation papier n'est disponible que si un deuxième bac d'alimentation est connecté à l'imprimante.
	Impression en noir et blanc : imprimez des images couleur en noir et blanc afin d'économiser l'encre de la cartouche couleur. REMARQUE : vous ne pouvez pas sélectionner ce paramètre si vous avez sélectionné Utiliser la cartouche couleur pour toutes les impressions en noir .
	Sans bordures : cochez cette case si vous souhaitez imprimer des photos sans bordure.
	Orientation : sélectionnez l'orientation du document sur la page imprimée. Vous avez le choix entre l'orientation Portrait ou Paysage.
	Enveloppe : cochez cette case si vous souhaitez imprimer sur des enveloppes. La zone Format de papier répertorie les formats d'enveloppe disponibles.
	Copies : personnalisez la manière dont l'imprimante imprime plusieurs exemplaires d'un même travail : Assemblées , Normale ou Commencer par la dernière page .
Avancé	Impression recto verso : sélectionnez cette option pour imprimer sur les deux côtés d'une feuille de papier. Choisissez Automatique , Manuelle ou Impression recto verso .
	Prolonger le temps de séchage : choisissez cette option si vous constatez que la partie inférieure des pages de l'impression recto verso présente des bavures. Ainsi l'encre aura le temps de sécher sur le papier avant que l'unité d'impression recto verso la fasse repasser dans l'imprimante pour imprimer l'autre face. REMARQUE : si vous activez cette option, vous devrez attendre les impressions recto verso quelques secondes de plus.
	Disposition : sélectionnez Normale , Papier continu , Miroir , Tout sur une page , Affiche , Livret ou Sans bordure .
	Amélioration automatique de la netteté de l'image : vous permet de sélectionner automatiquement le niveau de netteté adapté au contenu de l'image.
	Participation et programme d'amélioration de l'expérience de la clientèle Dell : vous permet d'accéder aux informations du programme d'amélioration de l'expérience de la clientèle Dell et de modifier votre statut.
	Plus d'options : vous permet de spécifier les paramètres Mode d'apparence et Terminer l'impression . Vous pouvez également afficher le type de papier détecté par l'imprimante.
Maintenance	Installer des cartouches d'encre
	Nettoyer les cartouches
	Aligner les cartouches
	Imprimer une page de test
	Support réseau

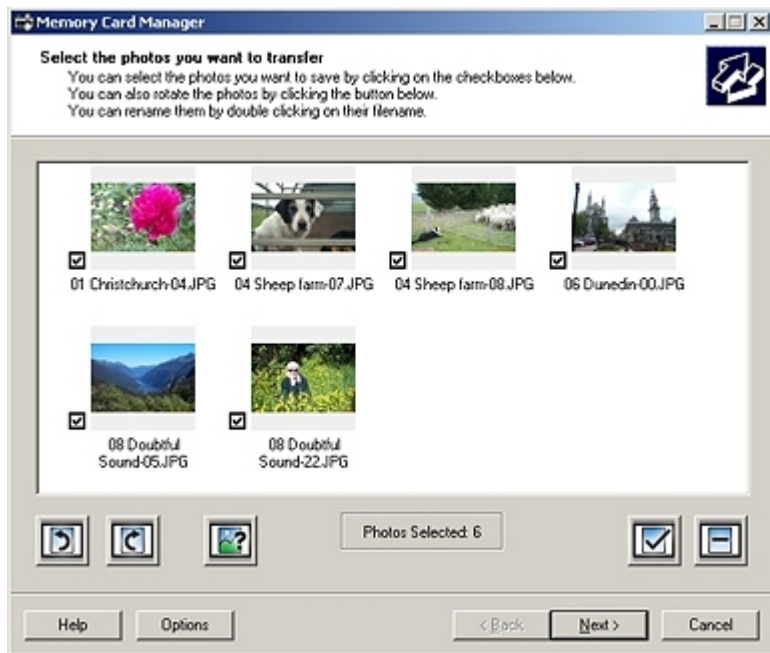

Le Gestionnaire de cartes mémoire permet d'afficher, de gérer, de modifier, d'imprimer et d'enregistrer des photos de la carte mémoire ou de la clé USB sur l'ordinateur.

Pour lancer le Gestionnaire de cartes mémoire :

1. Insérez une carte mémoire dans le logement prévu à cet effet ou une clé USB dans le port PictBridge situé sur l'avant de l'imprimante.

MISE EN GARDE : Ne retirez pas la carte mémoire ou la clé USB et ne touchez pas la zone de l'imprimante contenant la carte ou la clé alors que des opérations de lecture, d'écriture ou d'impression sont en cours sur ces périphériques. Les données risquent d'être altérées.

2. *Sous Windows Vista :*

- a. Cliquez sur  **Programmes**.
- b. Cliquez sur **Imprimantes Dell**.
- c. Cliquez sur **Dell 968 AIO Printer**.

Sous Windows XP et 2000 :

Cliquez sur **Démarrer**® **Programmes** ou **Tous les programmes**® **Imprimantes Dell**® **Dell 968 AIO Printer**.

3. Sélectionnez **Activer le gestionnaire de cartes mémoire**.

Dell Ink Management System

Chaque fois que vous imprimez un document, un écran s'affiche pour indiquer la progression du travail d'impression ainsi que la quantité d'encre restante et le nombre approximatif de pages pouvant encore être imprimées. Le compteur de pages est masqué pendant l'impression des 50 premières pages jusqu'à ce que les habitudes d'impression soient intégrées et qu'un décompte plus précis puisse être donné. Le nombre de pages restantes change en fonction du type d'impressions effectuées par l'imprimante.

Lorsque les niveaux d'encre sont bas, un message d'**avertissement de niveau d'encre bas** s'affiche à l'écran lorsque vous essayez d'imprimer un document. Ce message apparaît chaque fois que vous lancez une impression, jusqu'à ce que vous installiez une nouvelle cartouche. Pour plus d'informations, reportez-vous à la section [Remplacement des cartouches](#).

Lorsqu'une ou les deux cartouches sont vides, la fenêtre **Réservoir de secours** apparaît lorsque vous essayez d'imprimer un document. Si vous poursuivez l'impression, vous risquez d'obtenir une qualité médiocre.

Si la cartouche noire est vide, vous pouvez imprimer en noir à l'aide de la cartouche couleur (option Imprimer en noir) en

sélectionnant **Terminer l'impression** avant de cliquer sur le bouton **Poursuivre l'impression**. Si vous sélectionnez **Terminer l'impression** et que vous cliquez sur **Poursuivre l'impression**, l'option Imprimer en noir est utilisée pour toutes les impressions en noir jusqu'à ce que la cartouche soit remplacée ou que l'option soit désactivée dans la section **Plus d'options** de l'onglet **Avancé**, dans la boîte de dialogue **Préférences d'impression**. La boîte de dialogue **Réservoir de secours** n'est réaffichée que lorsque la cartouche vide a été remplacée. L'option **Terminer l'impression** est réinitialisée automatiquement lorsqu'une nouvelle cartouche ou une cartouche différente est installée.



Si la cartouche couleur est vide, vous pouvez imprimer les documents couleur en niveaux de gris en sélectionnant **Terminer l'impression** avant de cliquer sur le bouton **Poursuivre l'impression**. Si vous sélectionnez **Terminer l'impression** et que vous cliquez sur **Poursuivre l'impression**, tous les documents sont imprimés en noir et blanc jusqu'à ce que la cartouche couleur soit remplacée ou que l'option soit désactivée dans la section **Plus d'options** de l'onglet **Avancé**, dans la boîte de dialogue **Préférences d'impression**. La boîte de dialogue **Réservoir de secours** n'est réaffichée que lorsque la cartouche vide a été remplacée. L'option **Terminer l'impression** est réinitialisée automatiquement lorsqu'une nouvelle cartouche ou une cartouche différente est installée.

Désinstallation et réinstallation de logiciels

Si l'imprimante ne fonctionne pas correctement ou que des messages d'erreur de communication apparaissent lorsque vous l'utilisez, désinstallez le logiciel de l'imprimante, puis réinstallez-le.

1. Sous Windows Vista :

- a. Cliquez sur  **Programmes**.
- b. Cliquez sur **Imprimantes Dell**.
- c. Cliquez sur **Dell 968 AIO Printer**.

Sous Windows XP et Windows 2000 :

Cliquez sur **Démarrer**® **Programmes** ou **Tous les programmes**® **Imprimantes Dell**® **Dell 968 AIO Printer**.

2. Cliquez sur **Désinstaller Dell 968 AIO Printer**.
3. Suivez les instructions qui s'affichent à l'écran.
4. Redémarrez l'ordinateur.
5. Insérez le CD *Drivers and Utilities* dans le lecteur de CD-ROM et suivez les instructions qui s'affichent à l'écran.

Si l'écran d'installation n'apparaît pas :

- a. *Sous Windows Vista*, cliquez sur  **Ordinateur**.

Sous Windows XP, cliquez sur **Démarrer**® **Poste de travail**.

Sous Windows 2000, double-cliquez sur **Poste de travail** sur le bureau.

- b. Double-cliquez sur l'icône **Lecteur de CD-ROM**, puis sur le fichier **setup.exe**.

- c. Lorsque l'écran d'installation du logiciel de l'imprimante apparaît, cliquez sur **Utiliser un câble USB**, **Utiliser un réseau sans fil** ou **Utiliser un câble Ethernet**.
 - d. Suivez les instructions qui s'affichent à l'écran pour terminer l'installation.
-

Installation du pilote XPS en option

Le pilote XPS (XML Paper Specification) est un pilote d'imprimante en option conçu pour permettre l'utilisation des fonctionnalités de graphiques et de couleurs avancées XPS disponibles uniquement pour les utilisateurs de Windows Vista. Pour utiliser les fonctionnalités XPS, vous devez installer le pilote XPS comme pilote supplémentaire une fois l'imprimante installée.

 **REMARQUE** : avant d'installer le pilote XPS, effectuez les étapes indiquées sur le dépliant *Installation de l'imprimante* pour installer l'imprimante sur votre ordinateur.

 **REMARQUE** : avant d'installer le pilote XPS, vous devez installer Microsoft QFE Patch et extraire les fichiers du pilote du CD *Drivers and Utilities*. Pour installer le correctif, vous devez disposer des droits d'administrateur sur l'ordinateur.

Pour installer Microsoft QFE Patch et extraire le pilote :

1. Insérez le CD *Drivers and Utilities*, puis cliquez sur **Annuler** lorsque l'assistant d'installation apparaît.
2. Cliquez sur  **Poste de travail**.
3. Double-cliquez sur l'icône **Lecteur de CD-ROM**, puis sur **Pilotes**.
4. Double-cliquez sur **xps**, puis sur **setupxps**.

Les fichiers du pilote XPS sont copiés sur votre imprimante. Tous les fichiers Microsoft XPS sont lancés. Suivez les instructions qui s'affichent à l'écran pour terminer l'installation du correctif.

Pour installer le pilote :

1. Cliquez sur  **Panneau de configuration**.
2. Sous **Matériel et son**, cliquez sur **Imprimante**, puis sur **Ajouter une imprimante**.
3. Dans la boîte de dialogue **Ajouter une imprimante**, sélectionnez l'une des options suivantes :
 - Si vous utilisez une connexion USB, vérifiez que le câble USB est connecté à l'ordinateur et à l'imprimante, puis procédez comme suit :
 - a. Cliquez sur **Ajouter une imprimante locale**.
 - b. Dans le menu déroulant **Utiliser un port existant** :, sélectionnez **Port d'imprimante virtuel pour USB**, puis cliquez sur **Suivant**.
 - Si vous utilisez une connexion Ethernet ou sans fil, vérifiez que l'imprimante est connectée au réseau, puis procédez comme suit :
 - a. Cliquez sur **Ajouter une imprimante réseau, sans fil ou Bluetooth**.
 - b. Sélectionnez votre imprimante dans la liste.
 - c. Si votre imprimante ne figure pas dans la liste, cliquez sur **L'imprimante que je recherche n'est pas dans cette liste**.
 - d. Sélectionnez **Ajouter une imprimante à l'aide d'une adresse TCP/IP ou d'un nom d'hôte**, puis cliquez sur **Suivant**.
 - e. Pour rechercher l'adresse IP de votre imprimante, imprimez une page de configuration réseau dans le menu **Configuration réseau** du menu **Configuration** de l'imprimante.

f. Tapez l'adresse IP de votre imprimante dans la zone **Nom d'hôte ou adresse IP** :, puis cliquez sur **Suivant**.

4. Cliquez sur **Disque fourni**.

La boîte de dialogue **Installer à partir du disque** s'affiche.

5. Cliquez sur **Parcourir**, puis accédez aux fichiers du pilote XPS sur votre ordinateur :

a. Cliquez sur **Poste de travail**, puis double-cliquez sur **(C:)**.

b. Double-cliquez sur **Pilotes**, puis sur **IMPRIMANTE**.

c. Double-cliquez sur le dossier contenant le numéro de modèle de l'imprimante, puis double-cliquez sur **Pilotes**.

d. Double-cliquez sur **xps**, puis cliquez sur **Ouvrir**.

e. Dans la boîte de dialogue **Installer à partir du disque**, cliquez sur **OK**.

6. Cliquez sur **Suivant** dans les deux boîtes de dialogue suivantes.

Pour plus d'informations sur le pilote XPS, consultez le fichier **readme** de XPS présent sur le CD *Drivers and Utilities*. Le fichier se trouve dans le dossier **xps** avec le fichier par lots setupxps (D:\Drivers\xps\readme).

Présentation des menus du panneau de commandes

• [Mode Copie](#)

• [Mode Photo](#)

• [Mode Impression de fichiers](#)

• [Mode Télécopie](#)

• [Mode Numérisation](#)

• [Mode Configuration](#)

• [Mode Maintenance](#)

• [Mode PictBridge](#)



• [Mode Bluetooth](#)

Mode Copie

Menu principal	Menu principal du mode	Sous-menu du mode
Copier	Couleur	
	Copies	
	Réduire/Agrandir	
	Qualité	
	Plus clair/foncé	
	Gestion du papier	
	Assembler	
	Copies recto verso	
	tout sur une page	
	Mise en page	
	Format d'origine	
	Type contenu	
	Changer param. par défaut	Gestion du papier

 **REMARQUE** : le menu **Copie recto verso** n'apparaît que si l'unité d'impression recto verso en option est connectée à l'imprimante.

Pour afficher ou modifier le menu **Mode Copie** :

1. Dans le menu principal, utilisez les **flèches** vers le haut et vers le bas   pour accéder à l'option Copie.
2. Appuyez sur la touche **Sélectionner** .

Option du menu Copie	Réglages
Couleur	Indiquez la couleur des copies. <ul style="list-style-type: none">• Couleur*• Noir et blanc
Copies	Indiquez le nombre de copies. 1-99
Réduire/Agrandir	Indiquez la taille des copies par rapport au document original.

	<ul style="list-style-type: none"> • 50% • 100%* • 200% • %Personnalisé • Adapter à la page • Affiche 2 x 2 • Affiche 3 x 3 • Affiche 4 x 4 • Sans bordures
Qualité	<p>Indiquez la qualité de la copie.</p> <ul style="list-style-type: none"> • Auto* • Rapide • Normal • Photo
Plus clair/foncé	<p>Appuyez sur la flèche vers la gauche ou vers la droite ↔ pour régler la luminosité.</p>
Gestion du papier	<p>Appuyez sur la touche Sélectionner  pour accéder au menu Gestion du papier, puis sélectionnez le format et le type de papier vierge chargé dans le bac d'alimentation. Si vous disposez d'un bac d'alimentation supplémentaire, vous pouvez également préciser la source du papier. Pour plus d'informations, reportez-vous à la section Menu Gestion du papier.</p>
Assembler	<p>Spécifiez si l'imprimante doit assembler les copies ou non.</p> <ul style="list-style-type: none"> • Désactivé* • Activé
Copies recto verso	<p>Sélectionnez l'option souhaitée pour l'impression sur les deux côtés du papier.</p> <ul style="list-style-type: none"> • 1-->1 (Original recto, Copie recto)* • 1-->2 (Original recto, Copie recto verso) • 2-->1 (Original recto verso, Copie recto) • 2-->2 (Original recto verso, Copie recto verso)
Tout sur une page	<p>Indiquez le nombre d'images ou de pages différentes d'un document à imprimer sur une seule page.</p> <ul style="list-style-type: none"> • 1 par page* • 2 par page • 4 par page
Mise en page	<p>Indiquez le nombre de fois que vous souhaitez répéter l'image sur une page.</p> <ul style="list-style-type: none"> • 1 par page* • 4 par page • 9 par page • 16 par page
Format d'origine	<p>Spécifiez la taille des documents originaux.</p> <ul style="list-style-type: none"> • Détection auto.* • 8,5 x 11 po. • 2,25 x 3,25 po. • 3 x 5 po. • 3,5 x 5 po. • 4 x 6 po. • 4 x 8 po. • 5 x 7 po. • 8 x 10 po. • L • 2L • Hagaki • A6 • A5 • B5 • A4 • 60 x 80 mm

	<ul style="list-style-type: none"> • 9 x 13 cm • 10 x 15 cm • 10 x 20 cm • 13 x 18 cm • 20 x 25 cm
Type contenu	<p>Indiquez le type de document à copier.</p> <ul style="list-style-type: none"> • Auto* • Texte et graphiques • Photo • Texte uniquement • Dessin au trait <p>Pour plus d'informations, reportez-vous à la section Smart Copy.</p>
Changer param. par défaut	<p>Appuyez sur la touche Sélectionner  pour accéder au menu Paramètres de copie par défaut.</p> <p>Pour plus d'informations, reportez-vous à la section Menu Paramètres de copie par défaut.</p>
* Paramètre d'origine	

Smart Copy

Votre imprimante est équipée de **Smart Copy**, une technologie qui lui permet de régler automatiquement les paramètres **Type contenu** pour améliorer la qualité des copies. Lorsque le paramètre **Type contenu** est défini sur **Auto** (paramètre par défaut), l'imprimante procède à une pré-numérisation de chaque document avant de passer à la copie, puis optimise les paramètres pour fournir des couleurs plus éclatantes, des gris plus neutres, un texte plus net et des images plus détaillées.

Mode Photo

Menu principal	Menu principal du mode	Sous-menu du mode	Sous-menu du mode
Photo	Parcourir et imprimer des photos	Modifier la photo	
		Afficher plein écran	
		Changer param. impression	Gestion du papier
		Aperçu avant impression	
	Sélec. Ordi.		
	Epreuve photo	Epreuve avec toutes les X photos	
		Imprimer les 25 photos les plus récentes	
		Epreuve utilisant une date	
		Numériser une épreuve	
	Imprimer toutes les photos		
	Afficher un diaporama		
	Enr. photos sur ordi.		
	Changer param. par défaut	Gestion du papier	

 **REMARQUE** : le menu **Sélectionner l'ordinateur** n'apparaît que si l'ordinateur est connecté à un réseau.

 **REMARQUE** : l'option **Imprimer les 25 photos les plus récentes** n'apparaît que si plus de 25 photos figurent sur la carte mémoire ou la clé USB.

La plupart des appareils photo numériques utilisent une carte mémoire pour stocker les photos. L'imprimante prend en charge les supports numériques suivants :

- CompactFlash Type I et II
- Memory Stick

- Memory Stick PRO
- Memory Stick Duo (avec adaptateur)
- Microdrive
- Secure Digital
- Secure Digital haute capacité
- Mini SD (avec adaptateur)
- MultiMedia Card
- xD-Picture Card











Pour afficher ou modifier les paramètres du mode Copie :

1. Insérer une carte mémoire. Après lecture de la carte, l'imprimante passe automatiquement en mode **Photo**.

 **MISE EN GARDE** : ne retirez *pas* la carte mémoire et ne touchez pas la zone de l'imprimante contenant la carte lorsque le voyant clignote.





2. Appuyez sur la touche **Sélectionner** .

Menu Mode Carte photo

Option du menu	Réglages
Parcourir et imprimer des photos	Appuyez sur la touche Sélectionner  pour passer en mode Aperçu de la photo . Appuyez sur la flèche vers la gauche ou vers la droite < > pour parcourir les photos, ou appuyez sur la touche Démarrer  pour imprimer les photos directement depuis l'écran d'aperçu.
Sélec. Ordi.	Appuyez sur la touche Sélectionner  pour afficher la liste des ordinateurs disponibles sur votre réseau. REMARQUE : ce menu n'est disponible que si l'adaptateur réseau est connecté et configuré.
Epreuve photo	Appuyez sur la touche Sélectionner  pour accéder au sous-menu Epreuve photo . Pour plus d'informations, reportez-vous à la section Menu Epreuve photo .
Imprimer toutes les photos	Appuyez sur la touche Sélectionner  pour accéder à l'écran Imprimer toutes les photos , à partir duquel vous pouvez spécifier le nombre de photos à imprimer sur une page. REMARQUE : seules les photos stockées au format JPG et certains types de formats TIFF peuvent être imprimés directement depuis la carte mémoire. Si vous souhaitez imprimer des photos stockées sur la carte avec un format différent, vous devez les transférer sur votre ordinateur avant l'impression.
Voir diaporama	Appuyez sur la touche Sélectionner  pour accéder au menu Diaporama , à partir duquel vous pouvez spécifier la vitesse d'affichage des photos se trouvant sur la carte mémoire. Choisissez la vitesse souhaitée et appuyez sur la touche Sélectionner  pour lancer le diaporama.
Enr. photos sur ordi.	Appuyez sur la touche Sélectionner  pour accéder au mode Enregistrer sur le PC . Vous pouvez enregistrer les photos de la carte mémoire sur votre ordinateur ou clé USB, ou vice versa.
Changer param. par défaut	Appuyez sur la touche Sélectionner  pour accéder au menu Param. photo par défaut . Pour plus d'informations, reportez-vous à la section Menu Paramètres impression photo ou menu Param. photo par défaut .
Imprimer sélections appareil photo	Appuyez deux fois sur la touche Sélectionner  pour afficher les sélections effectuées à l'aide de l'appareil photo. Pour plus d'informations, reportez-vous à la section Ap. sélect. appa. REMARQUE : cette option ne s'affiche que si votre carte mémoire contient une sélection DPOF (Digital Print Order Format).











Menu Autres options photo

Pour accéder au menu **Autres options photo**, appuyez sur la touche **Menu**  après avoir sélectionné une photo en mode **Aperçu de la photo**.

Option du menu	Réglages
Modifier la photo	Appuyez sur la touche Sélectionner  pour accéder au menu Mode Edition de photos . Pour plus d'informations, reportez-vous à la section Menu Mode Edition de photos .
Afficher plein écran	Appuyez sur la touche Sélectionner  pour afficher la photo en plein écran.
Changer param. impression	Appuyez sur la touche Sélectionner  pour accéder au menu Param. photo par défaut . Pour plus d'informations, reportez-vous à la section Menu Paramètres impression photo ou menu Param. photo par défaut .
Aperçu avant impression	Appuyez sur la touche Sélectionner  pour afficher un aperçu avant impression de la photo sélectionnée.

Menu Mode Edition de photos

Vous pouvez accéder au menu **Mode Edition de photos** en sélectionnant **Modifier la photo** dans le menu **Autres options photo**.

Option du menu	Réglages
luminosité	Utilisez les flèches vers la gauche et vers la droite   pour régler la luminosité (moyenne par défaut).
Pivoter	Faites pivoter l'image de 90° dans la direction indiquée. <ul style="list-style-type: none"> • Vers la droite * • Vers la gauche 
Cadrer	Appuyez sur la touche Sélectionner  , puis sur la flèche vers la droite ou vers la gauche   pour choisir l'option Rétrécir ou Développer   . Appuyez sur la touche Sélectionner  à plusieurs reprises pour rétrécir ou agrandir la zone d'intérêt.
Amélioration auto	Spécifiez si l'imprimante doit automatiquement régler l'image ou non. <ul style="list-style-type: none"> • Désactivé* • Activé
Supprimer les yeux rouges	Spécifiez si l'imprimante doit régler ou non la couleur de l'image pour éliminer les yeux rouges. <ul style="list-style-type: none"> • Non* • Oui
* Paramètre d'origine	

Menu Paramètres impression photo ou menu Param. photo par défaut





Vous pouvez accéder au menu **Paramètres impression photo** en sélectionnant **Modifier les paramètres par défaut** dans le menu principal **Mode Carte photo** ou en sélectionnant **Changer param. impression** dans le menu **Autres options photo**.

Option du menu	Réglages
Format de photo	Spécifier la taille des photos originales. <ul style="list-style-type: none"> • Détection auto. <p>REMARQUE : ce paramètre se définit sur Automatique si le format de la photo sélectionnée ne tient pas</p>

	<p>dans la mise en page spécifiée.</p> <ul style="list-style-type: none"> • Hagaki • L • 2L • 60x80 mm • A6 • 10x15 cm • 13x18 cm • A5 • B5 • A4 • 2,25 x 3,25 po. • 3,5 x 5 po. • 4 x 6 po.* • 5 x 7 po. • 8 x 10 po. • 8,5 x 11 po.
Mise en page	<p>Spécifiez le format des photos imprimées.</p> <ul style="list-style-type: none"> • Automatique* • Sans bordures (1 par page) • Une photo centrée • 1 par page • 2 par page • 3 par page • 4 par page • 6 par page • 8 par page • 16 par page
Qualité	<p>Indiquez la qualité des photos imprimées.</p> <ul style="list-style-type: none"> • Auto* • Rapide • Normal • Photo
Gestion du papier	<p>Appuyez sur la touche Sélectionner  pour accéder au menu Gestion du papier, puis sélectionnez le format et le type de papier vierge chargé dans le bac d'alimentation. Si vous disposez d'un bac d'alimentation supplémentaire, vous pouvez également préciser la source du papier. Pour plus d'informations, reportez-vous à la section Menu Gestion du papier.</p>
* Paramètre d'origine	



Menu Epreuve photo



Vous pouvez accéder au menu **Epreuve photo** en sélectionnant **Epreuve photo** dans le menu principal **Mode Carte photo**.

Option du menu	Réglages
Epreuve avec toutes les X photos	<p>Appuyez sur la touche Sélectionner  pour imprimer une épreuve avec toutes les photos présentes sur la carte mémoire ou la clé USB.</p> <p>"X" désigne le nombre de photos détectées sur la carte mémoire ou la clé USB.</p>
Imprimer les 25 photos les plus récentes	<p>Appuyez sur la touche Sélectionner  pour imprimer une épreuve avec les 25 photos les plus récentes.</p>
Epreuve utilisant une date	<p>Imprimer uniquement les photos créées pendant une période donnée.</p> <ol style="list-style-type: none"> 1. Appuyez sur la touche Sélectionner , puis choisissez une période. 2. Appuyez sur la touche Sélectionner  pour imprimer l'épreuve.
Numériser une épreuve	<p>Appuyez sur la touche Sélectionner  pour numériser une épreuve une fois les sélections</p>

Ap. sélect. appa.

Pour accéder à l'option **Ap. sélect. appa.**, appuyez sur la touche **Sélectionner**  du menu **Imprimer sélections appareil photo**.

Utilisez les **flèches** droite et gauche   pour parcourir les différentes sélections de l'appareil photo. Appuyez sur la touche **Démarrer**  pour imprimer les photos en utilisant les paramètres d'impression en cours.

Pour modifier les paramètres d'impression, appuyez sur **Menu** . Dans le menu **Mode Carte photo**, recherchez l'option **Modifier les paramètres d'impression de photo**, puis appuyez sur la touche **Sélectionner** .

Mode Impression de fichiers



Menu principal	Menu principal du mode
Impression de fichiers	Gestion du papier

Utilisez le mode **Impression de fichiers** pour imprimer des documents stockés sur une clé USB ou une carte mémoire.

L'imprimante reconnaît les fichiers ayant les extensions suivantes :

- .doc (Microsoft® Word)
- .xls (Microsoft Excel®)
- .ppt (Microsoft PowerPoint®)
- .pdf (Adobe® Portable Document Format)
- .rtf (Rich Text Format)
- .docx (Microsoft Word Open Document Format)
- .xlsx (Microsoft Excel Open Document Format)
- .pptx (Microsoft Powerpoint Open Document Format)
- .wps (Microsoft Works)
- .wpd (WordPerfect®)

Pour afficher ou modifier les paramètres du menu **Mode Impression de fichiers** :

1. Vérifiez que l'imprimante est reliée à votre ordinateur et que Microsoft Office est installé.
2. Insérez une carte mémoire dans le logement correspondant ou une clé USB dans le port PictBridge.
3. Appuyez sur la **flèche** vers le haut ou vers le bas   pour faire défiler les options jusqu'à **Impression de fichiers**, puis appuyez sur la touche **Sélectionner** .

Menu du mode Impression de fichiers



Option du menu	Réglages
Gestion du papier	Appuyez sur la touche Sélectionner  pour accéder au menu Gestion du papier , puis sélectionnez le format et le type de papier vierge chargé dans le bac d'alimentation. Si vous disposez d'un bac d'alimentation supplémentaire, vous pouvez également préciser la source du papier. Pour plus d'informations, reportez-vous à

*** Paramètres d'origine**

Mode Télécopie

Menu principal	Menu principal du mode	Sous-menu du mode	Sous-menu du mode
Télécopie	Carnet d'adresses	Recherche nom	
		Recherche n° tél.	
		Ajouter entrée	
		Rech. groupe	
		Ajouter groupe	Recherche nom
		Recherche n° tél.	
			Historique de recomposition
	Historique de recomposition		
	Composition avec téléphone raccroché		
	Différer envoi télécopie		
	Réponse auto.		
	Mod. param. téléc.		
	Config. téléc.	Carnet d'adresses de composition abrégée	Carnet d'adresses
		Historique et rapports	
		Sonnerie et réponse	Planification réponse auto.
		Impression télécopies	Gestion du papier
		Composition et envoi	
Blocage télécopies			Recherche nom télécopie bloquée
		Ajouter entrée télécopies bloquées	
		Imprimer la recherche de numéros de télécopie bloqués	

Pour afficher ou modifier le menu **Mode Télécopie** :

1. Dans le menu principal, utilisez les **flèches** vers le haut et vers le bas   pour accéder à l'option Télécopie.
2. Appuyez sur la touche **Sélectionner** .

Pour que la fonction de télécopie fonctionne correctement :







- La prise FAX de l'imprimante (FAX - prise de gauche) doit être branchée sur une ligne téléphonique analogique active. Reportez-vous à la section [Installation de l'imprimante avec des périphériques externes](#) pour obtenir des informations d'installation.



REMARQUE : vous ne pouvez pas utiliser la fonction de télécopie avec des connexions DSL ou RNIS (Numéris) sauf si vous vous procurez un filtre de ligne numérique. Contactez votre fournisseur d'accès Internet pour obtenir des informations supplémentaires.

- Si vous utilisez les outils de télécopie de l'imprimante **Dell 968 AIO** pour envoyer une télécopie depuis une application, l'imprimante doit être reliée à un ordinateur via un câble USB.

Menu des options de télécopie

Option du menu	Action
Fenêtre N° de télécopieur	Utilisez le pavé numérique pour composer le numéro auquel vous voulez envoyer une télécopie. Le numéro s'affiche dans la fenêtre. REMARQUE : si vous avez déjà composé un numéro dans le menu principal Télécopie, vous pouvez également utiliser cette fenêtre pour entrer un autre numéro et envoyer une télécopie à diffusion générale.
Carnet d'adresses	Appuyez sur la touche Sélectionner  pour accéder au menu Carnet d'adresses . Pour plus d'informations, reportez-vous à la section Menu Carnet d'adresses .
Historique de recomposition	Appuyez sur la touche Sélectionner  pour afficher les numéros récemment composés. Les cinq derniers numéros composés s'affichent à l'écran.
Composition avec téléphone raccroché	Appuyez sur Sélectionner  pour accéder au mode Composition avec téléphone raccroché .
Différer envoi télécopie	Appuyez sur Sélectionner  pour afficher l'écran Différer envoi télécopie . Utilisez le pavé numérique pour spécifier l'heure à laquelle vous voulez que la télécopie soit envoyée.
Réponse auto.	Réglez l'imprimante pour qu'elle réponde aux appels entrants. <ul style="list-style-type: none"> • Désactivé* • Activé • Progr. : appuyez sur la touche Sélectionner  pour accéder au menu Planification réponse auto. Pour plus d'informations, reportez-vous à la section Menu Planification réponse auto.
Mod. param. téléc.	Appuyez sur la touche Sélectionner  pour accéder au menu Mod. param. téléc. Pour plus d'informations, reportez-vous à la section Menu Mod. param. téléc.
Config. téléc.	Appuyez sur la touche Sélectionner  pour accéder au menu Config. téléc. Pour plus d'informations, reportez-vous à la section Menu Config. téléc.
* Paramètres d'origine	

Menu Carnet d'adresses

Pour accéder au menu **Carnet d'adresses**, sélectionnez l'option Carnet d'adresses dans le menu **Mode Télécopie**. Vous pouvez également y accéder en sélectionnant Carnet d'adresses composition abrégée dans le menu **Config. téléc.**

Vous pouvez enregistrer jusqu'à 99 numéros de composition abrégée, à savoir 89 numéros de télécopie individuels et 10 groupes (de 30 numéros maximum chacun).

Option du menu	Action
Recherche nom	Appuyez sur la touche Sélectionner  pour accéder au menu Recherche nom . Pour plus d'informations, reportez-vous à la section Menu Recherche nom .
Recherche n° tél.	Appuyez sur la touche Sélectionner  pour accéder au menu Recherche carnet d'adresses . Pour plus d'informations, reportez-vous à la section Menu Recherche n° tél.
Ajouter entrée	Appuyez sur la touche Sélectionner  pour accéder au menu Carnet d'adresses : Ajouter entrée . Pour plus d'informations, reportez-vous à la section Menu Carnet d'adresses : Ajouter entrée .
Rech. groupe	Appuyez sur la touche Sélectionner  pour accéder au menu Rech. groupe . Pour plus d'informations, reportez-vous à la section Menu Rech. groupe .
Ajouter groupe	Appuyez sur la touche Sélectionner  pour accéder au menu Carnet d'adresses : Ajouter groupe . Pour plus d'informations, reportez-vous à la section Menu Carnet d'adr. : Aj. groupe .
Impr. liste	Appuyez sur la touche Sélectionner  pour imprimer le carnet d'adresses enregistré sur votre imprimante.

Menu Recherche nom

Vous pouvez accéder au menu **Recherche nom** en sélectionnant Recherche nom dans le menu **Carnet d'adresses**.

Option du menu	Action
Fenêtre des critères de recherche	Utilisez le pavé numérique pour saisir une lettre. La liste défile automatiquement jusqu'à l'emplacement spécifié du carnet d'adresses.
Composition abrégée	Les noms des personnes auxquels correspond une composition abrégée s'affichent. Le nombre de compositions abrégées qui s'affiche dépend du nombre de compositions abrégées entrées dans votre imprimante.

Menu Recherche n° tél.

Vous pouvez accéder au menu **Recherche n° tél** en sélectionnant Recherche n° tél dans le menu **Carnet d'adresses**.

Option du menu	Action
Fenêtre des critères de recherche	Utilisez le pavé numérique pour saisir un numéro. La liste défile automatiquement jusqu'à l'emplacement spécifié du carnet d'adresses.
Composition abrégée	Les numéros de télécopie auxquels correspond une composition abrégée s'affichent. Le nombre de compositions abrégées qui s'affiche dépend du nombre de compositions abrégées entrées dans votre imprimante.

Menu Carnet d'adr. : Mod. entrée

Vous pouvez accéder au menu **Carnet d'adr. : Mod. entrée** en appuyant sur la touche **Menu**  lorsqu'un numéro de composition abrégée est mis en évidence dans le menu **Recherche n° tél** ou **Recherche nom**.

Option du menu	Action
Nom	Utilisez le pavé numérique pour entrer le nom du contact.
N° de télécopieur	Utilisez le pavé numérique pour entrer le numéro de télécopie du contact.
Numéro comp. abr.	Le numéro de composition abrégée attribué au contact s'affiche. REMARQUE : le numéro de composition abrégée est attribué automatiquement. Vous ne pouvez pas le modifier.
Supprimer entrée	Appuyez sur la touche Sélectionner  pour supprimer l'entrée du carnet d'adresses.

Menu Carnet d'adresses : Ajouter entrée

Vous pouvez accéder au menu **Carnet d'adr. : Ajouter entrée** en sélectionnant Ajouter entrée dans le menu **Carnet d'adresses**.

Option du menu	Action
Nom	Utilisez le pavé numérique pour entrer le nom du contact.
N° de télécopieur	Utilisez le pavé numérique pour entrer le numéro de télécopie du contact.
Numéro comp. abr.	Le plus petit numéro de composition abrégée disponible est attribué au contact. REMARQUE : le numéro de composition abrégée est attribué automatiquement. Vous ne pouvez pas le modifier.

Menu Rech. groupe

Vous pouvez accéder au menu **Rech. groupe** en sélectionnant Rech. groupe dans le menu **Carnet d'adresses**.

Option du menu	Action
----------------	--------

Fenêtre des critères de recherche	Utilisez le pavé numérique pour saisir une lettre.
Composition abrégée	Les numéros de télécopie auxquels correspond une composition abrégée s'affichent. Le nombre de groupes qui s'affiche dépend du nombre de groupes entré dans votre imprimante.



Menu Carnet d'adr. : Modif. groupe

Vous pouvez accéder au menu **Carnet d'adr. : Modif. groupe** en appuyant sur la touche **Menu**  lorsqu'un numéro de composition abrégée est mis en évidence dans le menu **Rech. groupe**.

Option du menu	Action
Nom	Utilisez le pavé numérique pour entrer le nom du groupe.
N° de télécopieur	Utilisez le pavé numérique pour modifier les numéros de télécopie du groupe.
Numéro comp. abr.	Le numéro de composition abrégée attribué au groupe s'affiche. REMARQUE : le numéro de composition abrégée est attribué automatiquement. Vous ne pouvez pas le modifier.
Supprimer entrée	Appuyez sur la touche Sélectionner  pour supprimer l'entrée du carnet d'adresses.

Menu Carnet d'adr. : Aj. groupe

Vous pouvez accéder au menu **Carnet d'adr. : Aj. groupe** en sélectionnant **Aj. groupe** dans le menu **Carnet d'adresses**.

Option du menu	Action
Nom	Utilisez le pavé numérique pour entrer un nom pour le groupe.
Fenêtre N° de télécopieur	Utilisez le pavé numérique pour entrer les numéros de télécopie du groupe.
Recherche nom	Appuyez sur la touche Sélectionner  pour accéder au menu Recherche nom . Pour plus d'informations, reportez-vous à la section Menu Recherche nom .
Recherche n° tél.	Appuyez sur la touche Sélectionner  pour accéder au menu Recherche carnet d'adresses . Pour plus d'informations, reportez-vous à la section Menu Recherche n° tél.
Historique de recomposition	Appuyez sur la touche Sélectionner  pour afficher les numéros récemment composés. Les cinq derniers numéros composés s'affichent à l'écran.
Numéro comp. abr.	Le plus petit numéro de composition abrégée disponible est attribué au groupe. REMARQUE : le numéro de composition abrégée est attribué automatiquement. Vous ne pouvez pas le modifier.

Menu Planification réponse auto.

Vous pouvez accéder au menu **Planification réponse auto.** en sélectionnant **Progr.** dans l'option **Réponse auto.** du menu **Mode Télécopie** ou en sélectionnant **Planification réponse auto.** dans le menu **Sonnerie et réponse**.

Lorsque l'option **Réponse auto.** est activée, le télécopieur répond aux télécopies reçues sans intervention de l'utilisateur. Lorsque **Réponse auto.** est désactivé, vous devez répondre manuellement aux télécopies reçues.

Option du menu	Action
Heure actuelle	Affiche l'heure.
Activer la réponse auto à	Utilisez le pavé numérique pour spécifier l'heure à laquelle vous voulez que le mode Réponse auto. s'active.
Désactiver la réponse auto à	Utilisez le pavé numérique pour spécifier l'heure à laquelle vous voulez que le mode Réponse auto. se désactive.



Menu Mod. param. téléc.

Vous pouvez accéder au menu **Mod. param. téléc.** en sélectionnant Mod. param. téléc. dans le menu **Mode Télécopie**.

Les paramètres changés dans ce menu sont temporaires et ne s'appliqueront qu'à la tâche de télécopie envoyée à ce moment-là. Ils ne s'appliqueront pas aux télécopies ultérieures.

Option du menu	Action
Page de garde	Indiquez si vous voulez envoyer une page de garde avec votre télécopie. <ul style="list-style-type: none">• Non*• Oui
Couleur	Indiquez la couleur des télécopies envoyés. <ul style="list-style-type: none">• Noir et blanc*• Couleur
Qualité	Indiquez la qualité de numérisation de votre télécopie. <ul style="list-style-type: none">• Standard*• Supérieure• Excellente• Ultra fine
Plus clair/foncé	Utilisez les flèches vers la gauche et vers la droite < > pour régler la luminosité (moyenne par défaut).
Format d'origine	Spécifiez la taille du document original. <ul style="list-style-type: none">• 8,5 x 11 po.*• A4
* Paramètres d'origine	

Menu Page de garde

Vous pouvez accéder au menu **Page de garde** en appuyant sur la touche **Menu**  lorsque l'option Page de garde est mise en évidence dans le menu **Mod. param. téléc.** Dans le menu **Page de garde**, appuyez sur la touche **Menu**  pour modifier le contenu de votre page de garde.

Option du menu	Action
Depuis #	Indiquez votre numéro de télécopieur. <ul style="list-style-type: none">• Laisser en blanc*• Depuis #1• Depuis #2• Depuis #3• Depuis #4• Depuis #5 <p>REMARQUE : pour attribuer ou modifier des informations dans le menu Depuis, recherchez l'option à modifier, puis appuyez sur la touche Menu . Utilisez le pavé numérique pour entrer des informations sur l'expéditeur.</p>
Votre nom	Affiche le nom de l'expéditeur.
Votre numéro de téléphone	Affiche le numéro de téléphone de l'expéditeur.
Votre numéro de	Utilisez le pavé numérique pour saisir votre numéro de télécopieur.

télécopieur	
Priorité	Indiquez le niveau de priorité à afficher sur votre page de garde. <ul style="list-style-type: none"> • Aucun* • Pour votre information • Veuillez répondre • Urgent
Message	Utilisez le pavé numérique pour entrer le message à l'attention du destinataire.
* Paramètres d'origine	





Menu Config. téléc.

Vous pouvez accéder au menu **Config. téléc.** en sélectionnant **Config. téléc.** dans le menu **Mode Télécopie** ou en sélectionnant **Modifier les paramètres de télécopie par défaut** dans le menu **Configuration**. Les paramètres définis dans ce menu s'appliquent à toutes les tâches de télécopie envoyées et reçues, et ce jusqu'à ce que vous rétablissiez les paramètres par défaut.

Option du menu	Action
Carnet d'adresses de composition abrégée	Appuyez sur la touche Sélectionner  pour accéder au menu Carnet d'adresses . Pour plus d'informations, reportez-vous à la section Menu Carnet d'adresses .
Historique et rapports	Appuyez sur la touche Sélectionner  pour accéder au menu Historique et rapports . Pour plus d'informations, reportez-vous à la section Menu Historique et rapports .
Sonnerie et réponse	Appuyez sur la touche Sélectionner  pour accéder au menu Sonnerie et réponse . Pour plus d'informations, reportez-vous à la section Menu Sonnerie et réponse .
Impression télécopies	Appuyez sur la touche Sélectionner  pour accéder au menu Impression télécopies . Pour plus d'informations, reportez-vous à la section Menu Impression de télécopie .
Composition et envoi	Appuyez sur la touche Sélectionner  pour accéder au menu Composition et envoi . Pour plus d'informations, reportez-vous à la section Menu Composition et envoi .
Blocage télécopies	Appuyez sur la touche Sélectionner  pour accéder au menu Blocage télécopies . Pour plus d'informations, reportez-vous à la section Menu Blocage télécopies .

Menu Historique et rapports

Vous pouvez accéder au menu **Historique et rapports** en sélectionnant **Historique et rapports** dans le menu **Config. téléc.**

Option du menu	Action
Afficher l'historique à l'écran	Appuyez sur la touche Sélectionner  pour afficher l'historique des télécopies à l'écran.
Imprimer l'historique des envois	Appuyez sur la touche Sélectionner  pour imprimer un historique des télécopies envoyées.
Imprimer l'historique des réceptions	Appuyez sur la touche Sélectionner  pour imprimer un historique des télécopies reçues.
Afficher télécopies en attente	Appuyez sur la touche Sélectionner  pour afficher les informations relatives aux télécopies en attente.
Rapport	Indiquez quand vous souhaitez imprimer un rapport d'historique de télécopies. <ul style="list-style-type: none"> • Impression manuelle* • Toutes les 40 tâches
Imprimer historique activité télécopieur	Appuyez sur la touche Sélectionner  pour imprimer un historique de l'activité du télécopieur.
Confirmation	Indiquez quand vous souhaitez imprimer une page de confirmation de télécopie.





Quand erreur*

- Pour tous
- Désactivé

* Paramètres d'origine

Menu Hist. téléc. : autres options



Vous pouvez accéder au menu **Hist. téléc. : autres options** en mettant en surbrillance l'un des numéros affichés sur l'écran **Hist. téléc.** et en appuyant sur **Sélectionner** .

Option du menu	Action
Recomposer ce numéro	Appuyez sur Sélectionner  pour accéder au menu Mode Télécopie avec le numéro sélectionné affiché dans l'écran Fenêtre N° de télécopieur.
Ajout d'un numéro au carnet d'adresses	Appuyez sur la touche Sélectionner  pour accéder au menu Carnet d'adresses : Ajouter entrée et insérer automatiquement le numéro de télécopieur sélectionné dans le champ correspondant.
Ajouter un numéro aux télécopies bloquées	Appuyez sur la touche Sélectionner  pour accéder au menu Blocage télécopies : Ajouter entrée et insérer automatiquement le numéro de télécopieur sélectionné dans le champ correspondant.
Effacer tout l'historique	Appuyez sur la touche Sélectionner  pour effacer le contenu du journal d'activité du télécopieur.

Menu Sonnerie et réponse

Vous pouvez accéder au menu **Sonnerie et réponse** en sélectionnant **Sonnerie et réponse** dans le menu **Config. téléc.**

Option du menu	Action
Volume de la sonnerie	Indiquez le volume de la sonnerie du modem télécopieur. <ul style="list-style-type: none">• Faible*• Elevé• Désactivé
Prise activée	Indiquez le nombre de sonneries au-delà duquel l'imprimante doit répondre à un appel entrant. <ul style="list-style-type: none">• 1ère sonnerie• 2ème sonnerie• 3e sonnerie*• 5ème sonnerie
Sonnerie spéciale	Définissez un paramètre de sonnerie caractéristique correspondant à l'option que vous propose votre opérateur. <ul style="list-style-type: none">• Indiff.*• Sonnerie unique• Sonnerie double• Sonnerie triple
Planification réponse auto.	Appuyez sur la touche Sélectionner  pour accéder au menu Planification réponse auto . Pour plus d'informations, reportez-vous à la section Menu Planification réponse auto.
Transfert de télécopies	Définissez votre imprimante pour qu'elle transfère les télécopies directement ou en imprime une copie avant de les transférer. <ul style="list-style-type: none">• Désactivé*• Transférer• Imprimer et transférer

Code de décrochage manuel	Appuyez sur la touche Sélectionner  pour afficher le menu Code décrochage . Pour modifier ce code, utilisez le pavé numérique pour entrer un nouveau code, puis appuyez sur la touche Sélectionner  . REMARQUE : le code par défaut est DELL# (3355#) .
Sonnerie par ID appelant	<ul style="list-style-type: none"> • Sonnerie 1 (FSK)* • Sonnerie 2 (DTMF) REMARQUE : la méthode d'identification de l'ID appelant est déterminée par le pays sélectionné lors de la configuration initiale. Si les téléphones utilisés dans votre pays font appel à deux méthodes d'identification, contactez votre société de télécommunication pour savoir à quelle méthode vous êtes abonné.
* Paramètre d'origine	

Menu Impression de télécopie

Vous pouvez accéder au menu **Impression de télécopie** en sélectionnant `Impression de télécopie` dans le menu **Config. téléc.**

Option du menu	Action
Si trop gros	Indiquez comment l'imprimante doit gérer les télécopies entrantes trop volumineuses pour être imprimées sur une seule page. <ul style="list-style-type: none"> • Adapter à la page* • Utiliser deux pages
Pied de page de télécopie	Indiquez s'il faut ou non inclure un pied de page sur les télécopies imprimées. <ul style="list-style-type: none"> • Activé* • Désactivé
Impression recto verso	Indiquez vos préférences d'impression recto verso. <ul style="list-style-type: none"> • Impression recto* • Impression recto verso
Gestion du papier	Appuyez sur la touche Sélectionner  pour accéder au menu Gestion du papier , puis sélectionnez le format et le type de papier vierge chargé dans le bac d'alimentation. Si vous disposez d'un bac d'alimentation supplémentaire, vous pouvez également préciser la source du papier. Pour plus d'informations, reportez-vous à la section Menu Gestion du papier .
* Paramètres d'origine	

Menu Composition et envoi

Vous pouvez accéder au menu **Composition et envoi** en sélectionnant `Composition et envoi` dans le menu **Config. téléc.**

Option du menu	Action
Le numéro de votre télécopieur	Utilisez le pavé numérique pour saisir votre numéro de télécopieur. Ce numéro s'affiche sur la page de garde des télécopies envoyées.
Le nom de votre télécopieur	Utilisez le pavé numérique pour entrer le nom de l'imprimante. Il s'agit du nom qui apparaît dans l'en-tête des télécopies envoyées.
Page de garde	Indiquez si vous voulez inclure une page de garde avec vos télécopies sortantes. <ul style="list-style-type: none"> • Non* • Oui
Couleur	Indiquez la couleur des télécopies sortantes. <ul style="list-style-type: none"> • Noir et blanc* • Couleur





Qualité	Indiquez la qualité de numérisation des télécopies sortantes. <ul style="list-style-type: none"> • Standard* • Supérieure • Excellente • Ultra fine
Plus clair/foncé	Utilisez les flèches vers la gauche et vers la droite ◀ ▶ pour régler la luminosité (moyenne par défaut).
Méthode de composition	Indiquez la méthode de composition correspondant à votre système de téléphone. <ul style="list-style-type: none"> • A touches* • Impulsion • Derrière PBX (Détection de tonalité désactivée)
Intervalle de recomposition	Indiquez le délai pendant lequel l'imprimante doit attendre avant de recomposer les numéros de télécopie ayant échoué. <ul style="list-style-type: none"> • 1 minute • 2 minutes* • 3 minutes • 4 minutes • 5 minutes • 6 minutes • 7 minutes • 8 minutes
Tentatives de recomposition	Spécifiez le nombre de tentatives effectuées par l'imprimante pour recomposer les numéros de télécopie ayant échoué. <ul style="list-style-type: none"> • 0 fois • 1 fois • 2 fois • 3 fois* • 4 fois • 5 fois
Préfixe	<ul style="list-style-type: none"> • Aucun* : appuyez sur la touche Sélectionner <input checked="" type="checkbox"/> pour modifier les paramètres par défaut. • Créer : appuyez sur la touche Sélectionner <input checked="" type="checkbox"/> pour créer un préfixe lorsque cela est nécessaire pour obtenir une ligne extérieure. • Modifier—Appuyez sur la touche Sélectionner <input checked="" type="checkbox"/> pour modifier le préfixe actuel.
Volume de composition	Indiquez le volume de composition du modem télécopieur. <ul style="list-style-type: none"> • Désactivé • Faible* • Elevé
Numériser	<ul style="list-style-type: none"> • Avant composition* : la télécopie est numérisée et mise en mémoire avant la composition du numéro de télécopieur. • Après composition : la télécopie est numérisée et mise en mémoire une fois le numéro composé et la communication établie.
Vitesse d'envoi maximale	Indiquez la vitesse maximale autorisée par votre système de téléphone. <ul style="list-style-type: none"> • 33 600 bps* • 31 200 bps • 28 800 bps • 26 400 bps • 24 000 bps • 21 600 bps • 19 200 bps • 16 800 bps

	14 400 bps <ul style="list-style-type: none"> • 12 000 bps • 9 600 bps • 7 200 bps • 4 800 bps • 2 400 bps
Conversion télécopie auto.	<ul style="list-style-type: none"> • Activé* : le télécopieur est automatiquement converti pour être compatible avec le télécopieur destinataire, quels que soient les paramètres d'envoi. • Désactivé : un rapport d'erreur de télécopie est envoyé s'il y a incompatibilité entre les paramètres d'envoi de votre télécopieur et ceux du télécopieur destinataire.
Correction d'erreur	Indiquez si l'imprimante doit essayer de corriger automatiquement les erreurs de données dans les télécopies. <ul style="list-style-type: none"> • Activé* • Désactivé
Format d'origine	Spécifiez la taille d'origine des télécopies. <ul style="list-style-type: none"> • 8,5 x 11 po.* • A4
* Paramètres d'origine	

Menu Blocage télécopies

Vous pouvez accéder au menu **Blocage télécopies** en sélectionnant **Blocage télécopies** dans le menu **Config. téléc.**

Lorsque la fonction de blocage des télécopies est activée, les appels provenant de télécopieurs dont le numéro est bloqué ou caché ne sont pas transmis.

Option du menu	Action
Liste de numéros bloqués	Activez ou désactivez la fonction de blocage des télécopies. <ul style="list-style-type: none"> • Désactivé* • Activé
Bloquer appels anonymes	Indiquez si l'imprimante doit accepter ou non les télécopies provenant d'expéditeurs inconnus. <ul style="list-style-type: none"> • Désactivé* • Activé
Recherche nom télécopie bloquée	Appuyez sur la touche Sélectionner  pour accéder au menu Recherche nom télécopie bloquée . Pour plus d'informations, reportez-vous à la section Menu Recherche nom télécopie bloquée .
Recherche numéro télécopie bloquée	Appuyez sur la touche Sélectionner  pour accéder au menu Recherche numéro télécopie bloquée . Pour plus d'informations, reportez-vous à la section Menu Recherche numéro télécopie bloquée .
Ajouter entrée télécopies bloquées	Appuyez sur la touche Sélectionner  pour accéder au menu Blocage télécopies : Ajouter entrée . Pour plus d'informations, reportez-vous à la section Menu Ajouter entrée télécopies bloquées .
Imprimer la liste des numéros de télécopie bloqués	Appuyez sur la touche Sélectionner  pour imprimer le contenu de la liste des télécopies bloquées.
* Paramètres d'origine	

Menu Recherche nom télécopie bloquée

Vous pouvez accéder au menu **Recherche nom télécopie bloquée** en sélectionnant **Recherche nom télécopie bloquée** dans le menu **Blocage télécopies**.

Option du menu	Action
Fenêtre des critères de recherche	Utilisez le pavé numérique pour saisir une lettre. La liste défile automatiquement jusqu'à l'emplacement spécifié du carnet d'adresses.
Valeur de la liste des télécopies bloquées	Le contact bloqué s'affiche. Le nombre de contacts figurant dans la liste dépend du nombre de numéros de télécopieurs bloqués.

Menu Recherche numéro télécopie bloquée

Vous pouvez accéder au menu **Recherche numéro télécopie bloquée** en sélectionnant Recherche numéro télécopie bloquée dans le menu **Blocage télécopies**.

Option du menu	Action
Fenêtre des critères de recherche	Utilisez le pavé numérique pour saisir un numéro. La liste défile automatiquement jusqu'à l'emplacement spécifié du carnet d'adresses.
Numéro de la liste des télécopies bloquées	Le numéro attribué au numéro de télécopie bloquée s'affiche. Le numéro attribué à la liste de télécopies bloquées dépend du nombre de numéros de télécopies que vous avez bloqués.

Menu Télécopie bloquée : modifier entrée

Vous pouvez accéder au menu **Télécopie bloquée : modifier entrée** en appuyant sur la touche **Menu**  lorsqu'un numéro est mis en surbrillance dans les menus **Recherche nom télécopie bloquée** ou **Recherche numéro télécopie bloquée**.

Option du menu	Action
Nom	Utilisez le pavé numérique pour entrer le nom du contact.
N° de télécopieur	Utilisez le pavé numérique pour entrer le numéro de télécopie du contact.
N° télécopie bloquée	Un numéro est attribué à ce numéro de télécopie bloqué. REMARQUE : ce numéro est attribué automatiquement. Vous ne pouvez pas le modifier.
Supprimer entrée	Appuyez sur la touche Sélectionner  pour supprimer cette entrée de la liste des télécopies bloquées.

Menu Ajouter entrée télécopies bloquées

Vous pouvez accéder au menu **Ajouter entrée télécopies bloquées** en sélectionnant Ajouter entrée télécopies bloquées dans le menu **Blocage télécopies**.

Vous pouvez ajouter jusqu'à 50 numéros à la liste des télécopies bloquées.





Option du menu	Action
Nom	Utilisez le pavé numérique pour entrer le nom du contact.
N° de télécopieur	Utilisez le pavé numérique pour entrer le numéro de télécopie du contact. Vous devez impérativement entrer un numéro pour ajouter une entrée à partir de ce menu.
N° télécopie bloquée	Un numéro est attribué à ce numéro de télécopie bloqué. REMARQUE : ce numéro est attribué automatiquement. Vous ne pouvez pas le modifier.

Mode Numérisation

Menu principal	Menu principal du mode
Numériser	Numériser vers
	Couleur

Qualité
Format d'origine
Modifier les paramètres de numérisation par défaut

Pour afficher ou modifier les paramètres du menu **Mode Numérisation** :

1. Assurez-vous que votre imprimante et votre ordinateur sont reliés par un câble USB.
2. Dans le menu principal, utilisez les **flèches** vers le haut et vers le bas   pour rechercher l'option Numérisation, puis appuyez sur la touche **Sélectionner** .
3. Si votre ordinateur est connecté à un réseau, sélectionnez un hôte à partir de l'écran **Sélection de l'hôte** puis, le cas échéant, entrez le code PIN correspondant.
4. Appuyez sur la touche **Sélectionner** .



Menu Mode Numérisation

Option du menu	Réglages
Numériser vers	<p>Sélectionnez le programme voulu.</p> <ul style="list-style-type: none"> • Aperçu • Email • Fichier • Logiciel installé sur votre ordinateur
Couleur	<p>Indiquez la couleur de la numérisation.</p> <ul style="list-style-type: none"> • Couleur* • Noir et blanc
Qualité	<p>Indiquez la qualité (résolution) de la numérisation.</p> <ul style="list-style-type: none"> • Automatique* • 150 ppp • 300 ppp • 600 ppp
Format d'origine	<p>Spécifiez la taille du document ou de l'image d'origine.</p> <ul style="list-style-type: none"> • Détection auto.* • L • 2L • A6 • A5 • B5 • A4 • 2,25 x 3,25 po. • 3 x 5 po. • 4 x 6 po. • 5 x 7 po. • 8 x 10 po. • 8,5 x 11 po.
Changer param. par défaut	<p>Appuyez sur la touche Sélectionner  pour accéder au menu Paramètres de numérisation par défaut. Pour plus d'informations, reportez-vous à la section Menu Paramètres de numérisation par défaut.</p>
* Paramètres d'origine	



Mode Configuration









Menu principal	Menu principal du mode	Sous-menu du mode	Sous-menu du mode
Configuration	Gestion du papier		
	Modifier les paramètres par défaut de l'imprimante	Définir la date et l'heure	
		Gestion du papier	
	Modifier les paramètres de copie par défaut	Gestion du papier	
	Modifier les paramètres photo par défaut	Gestion du papier	
	Modifier les paramètres de télécopie par défaut	Carnet d'adresses de composition abrégée	Carnet d'adresses
		Historique et rapports	
		Sonnerie et réponse	Planification réponse auto.
		Impression télécopies	Gestion du papier
		Composition et envoi	
		Blocage télécopies	Recherche nom télécopie bloquée
			Recherche numéro télécopie bloquée
			Ajouter entrée télécopies bloquées
	Modifier les paramètres de numérisation par défaut		
	Modifier les paramètres Bluetooth par défaut	Gestion du papier	
	Changer param. PictBridge par défaut	Gestion du papier	
	Imprimer liste paramètres		
Configuration réseau	Menu Sans fil	Qualité du signal sans fil	
	TCP/IP	Définir une adresse IP	
		Définir un masque de réseau IP	
		Définir une passerelle IP	
	Menu Heure réseau		

Pour accéder au menu **Configuration** :

- Dans le menu principal, utilisez les **flèches** vers le haut et vers le bas  pour rechercher l'option Configuration.
- Appuyez sur la touche **Sélectionner** .

Menu du Mode Configuration

Option du menu	Action
Gestion du papier	Appuyez sur la touche Sélectionner  pour accéder au menu Gestion du papier . Pour plus d'informations, reportez-vous à la section Menu Gestion du papier .
Modifier les paramètres par défaut de l'imprimante	Appuyez sur la touche Sélectionner  pour accéder au menu Paramètres par défaut de l'imprimante . Pour plus d'informations, reportez-vous à la section Menu Paramètres par défaut de l'imprimante .

Modifier les paramètres de copie par défaut	Appuyez sur la touche Sélectionner  pour accéder au menu Paramètres de copie par défaut . Pour plus d'informations, reportez-vous à la section Menu Paramètres de copie par défaut .
Modifier les paramètres photo par défaut	Appuyez sur la touche Sélectionner  pour accéder au menu Param. photo par défaut . Pour plus d'informations, reportez-vous à la section Menu Param. photo par défaut .
Modifier les paramètres de télécopie par défaut	Appuyez sur la touche Sélectionner  pour accéder au menu Config. téléc. Pour plus d'informations, reportez-vous à la section Menu Config. téléc. .
Modifier les paramètres de numérisation par défaut	Appuyez sur la touche Sélectionner  pour accéder au menu Paramètres de numérisation par défaut . Pour plus d'informations, reportez-vous à la section Menu Paramètres de numérisation par défaut .
Modifier les paramètres Bluetooth par défaut	Appuyez sur la touche Sélectionner  pour accéder au menu Paramètres Bluetooth par défaut . Pour plus d'informations, reportez-vous à la section Menu Paramètres Bluetooth par défaut .
Changer param. PictBridge par défaut	Appuyez sur la touche Sélectionner  pour accéder au menu Param. par défaut PictBridge . Pour plus d'informations, reportez-vous à la section Menu Param. par défaut PictBridge .
Imprimer liste paramètres	Appuyez sur la touche Sélectionner  pour imprimer la liste des options définies à l'aide du panneau de commandes.
Configuration réseau	Appuyez sur la touche Sélectionner  pour accéder au menu Configuration réseau . Pour plus d'informations, reportez-vous à la section Menu Configuration réseau .

Menu Gestion du papier

Vous pouvez sélectionner le format et le type de papier vierge chargé dans le bac d'alimentation à l'aide du menu **Gestion du papier**. Si vous disposez d'un bac d'alimentation supplémentaire, vous pouvez également préciser la source du papier.

Vous pouvez afficher ou modifier le menu **Gestion du papier** en sélectionnant **Gestion du papier** dans les menus **Configuration**, **Mode Copie**, **Paramètres d'impression photo**, **Param. photo par défaut**, **Paramètres d'impression par défaut**, **Impression télécopies** ou **Paramètres Bluetooth par défaut**.

Menu Gestion du papier d'une imprimante dotée d'un seul bac d'alimentation

Option du menu	Réglages
Format	<p>Spécifier le format du papier chargé dans le bac d'alimentation.</p> <ul style="list-style-type: none"> • 8,5 x 11 po.* • 8,5 x 14 po. • A4* • B5 • A5 • A6 • L • 2L • Hagaki • 3 x 5 po. • 3,5 x 5 po. • 4 x 6 po. • 4 x 8 po. • 5 x 7 po. • 10x15 cm • 10x20 cm • 13x18 cm <p>REMARQUE : le paramètre Format dépend du pays que vous avez sélectionné lors de la configuration initiale. Si vous modifiez le paramètre Format dans un des menus, l'option sélectionnée dans tous les autres menus est également modifiée.</p>
Tappez	<p>Indiquer le type de papier chargé dans le bac d'alimentation.</p> <ul style="list-style-type: none"> • Détection auto.*

- Ordinaire
- Mat
- Photo
- Transparent







* Paramètre d'origine

Vous pouvez accéder à d'autres options lorsqu'un deuxième bac d'alimentation est connecté

Option du menu	Réglages
Format - Bac 2	<p>Les bacs 1 et 2 possèdent le même format de papier par défaut lors de la configuration initiale. Vous pouvez charger des formats de papier différents dans ces deux bacs et choisir les options de format de papier leur correspondant.</p> <p>Le bac 2 a les mêmes options de format que le bac 1.</p>
Type - Bac 2	Le bac 2 a les mêmes options de type de papier que le bac 1.
Connexion au bac	<p>Indiquer si l'imprimante doit tirer le papier du deuxième bac si le premier est vide.</p> <ul style="list-style-type: none"> • Désactivé* • Auto <p>Pour plus d'informations, reportez-vous à la section Présentation de l'option de connexion au bac.</p>
Source des copies	<p>Indiquer la source du papier pour effectuer des copies.</p> <ul style="list-style-type: none"> • Bac1* • Bac2
Source des photos	<p>Indiquer la source du papier pour imprimer des photos.</p> <ul style="list-style-type: none"> • Bac1* • Bac2
Source des fichiers d'impression	<p>Indiquer la source du papier pour imprimer des fichiers.</p> <ul style="list-style-type: none"> • Bac1* • Bac2
Source des télécopies	<p>Indiquer la source du papier pour imprimer des télécopies.</p> <ul style="list-style-type: none"> • Bac1* • Bac2 • Auto <p>REMARQUE : sélectionnez Auto si vous voulez que l'imprimante utilise le papier correspondant au format de la télécopie entrante à partir du bac approprié. Vous devez également indiquer le format de papier des deux bacs.</p>
Source PictBridge	<p>Indiquer la source du papier pour l'impression des photos à partir d'un appareil photo PictBridge.</p> <ul style="list-style-type: none"> • Bac1* • Bac2
Source Bluetooth	<p>Indiquer la source de papier pour l'impression des fichiers à partir d'un périphérique Bluetooth.</p> <ul style="list-style-type: none"> • Bac1* • Bac2
* Paramètre d'origine	

Menu Paramètres par défaut de l'imprimante

Vous pouvez afficher ou modifier les valeurs **Paramètres par défaut de l'imprimante** en sélectionnant **Modifier les paramètres par défaut de l'imprimante** dans le menu **Configuration**.

Option du menu	Réglages
Définir la date et l'heure	Appuyez sur la touche Sélectionner  , puis utilisez le pavé numérique pour entrer la date et l'heure actuelles. Appuyez sur la flèche vers la gauche ou vers la droite   pour accéder à la zone de saisie suivante.
Gestion du papier	Appuyez sur la touche Sélectionner  , pour accéder au menu Gestion du papier . Pour plus d'informations, reportez-vous à la section Menu Gestion du papier .
Langue	Utilisez les flèches vers la droite et vers la gauche  pour faire défiler les différentes langues.
Pays	Utilisez les flèches vers la droite et vers la gauche  pour faire défiler les différentes options de pays.
Tonalité de composition	Indiquez si vous souhaitez entendre un signal sonore lorsque vous appuyez sur les boutons du panneau de commandes. <ul style="list-style-type: none"> • Désactivé • Activé*
Eco énerg.	Indiquez à quel moment l'imprimante passe en mode Economie énergie <ul style="list-style-type: none"> • Maintenant • Après 10 min • Après 30 min* • Après 60 min • Après 120 min • Après 240 min
Bloquer paramètres hôte	<ul style="list-style-type: none"> • Désactivé* • Activé <p>REMARQUE : définissez l'option Bloquer paramètres hôte sur Activé si ne voulez pas que d'autres utilisateurs modifient les paramètres de votre imprimante.</p>
Volume haut-parleur	Indiquez le niveau de volume du haut-parleur de l'imprimante. <ul style="list-style-type: none"> • Désactivé • Faible* • Elevé
* Paramètre d'origine	

Menu Paramètres de copie par défaut

Vous pouvez afficher ou modifier les valeurs **Paramètres de copie par défaut** en sélectionnant Paramètres de copie par défaut dans le menu **Configuration** ou en sélectionnant Changer param. par défaut dans le menu **Mode Numérisation**.

Option du menu	Réglages
Couleur	Indiquer la couleur des copies. <ul style="list-style-type: none"> • Couleur* • Noir et blanc
Qualité	Indiquer la qualité de la copie. <ul style="list-style-type: none"> • Auto* • Rapide • Normal • Photo
Format d'origine	Spécifier la taille des documents originaux. <ul style="list-style-type: none"> • Détection auto.*

	<ul style="list-style-type: none"> • 8,5 x 11 po. • 2,25 x 3,25 po. • 3 x 5 po. • 3,5 x 5 po. • 4 x 6 po. • 4 x 8 po. • 5 x 7 po. • 8 x 10 po. • L • 2L • Hagaki • A6 • A5 • B5 • A4 • 60x80 mm • 9x13 cm • 10x15 cm • 10x20 cm • 13x18 cm • 20x25 cm
Type contenu	<p>Indiquer le type de document à copier.</p> <ul style="list-style-type: none"> • Texte et graphiques* • Photo • Texte uniquement • Dessin au trait
Original recto verso	<p>Spécifier si le document original est imprimé en recto ou recto verso.</p> <ul style="list-style-type: none"> • Désactivé* • Activé
Gestion du papier	<p>Appuyez sur la touche Sélectionner <input checked="" type="checkbox"/> pour accéder au menu Gestion du papier. Pour plus d'informations, reportez-vous à la section Menu Gestion du papier.</p>
* Paramètre d'origine	

Menu Param. photo par défaut

Vous pouvez afficher ou modifier les valeurs **Param. photo par défaut** en sélectionnant **Modifier les paramètres photo par défaut** dans le menu **Configuration** ou en sélectionnant **Changer param. par défaut** dans le menu **Mode Carte photo**. Les paramètres définis dans ce menu s'appliquent à toutes les photos imprimées, et ce jusqu'à ce que vous rétablissiez les paramètres par défaut.

Option du menu	Réglages
Format de photo	<p>Spécifier la taille des photos originales.</p> <ul style="list-style-type: none"> • Hagaki • L • 2L • 60x80 mm • A6 • 10x15 cm • 13x18 cm • A5 • B5 • A4 • 2,25x 3,25 po. • 3,5x5 pouces • 4x6 pouces • 5x7 pouces • 8x10 pouces • 8,5x11 pouces

Mise en page	<p>Spécifier le format des photos imprimées.</p> <ul style="list-style-type: none"> • Automatique* • Sans bordures (1 par page) • Une photo centrée • 1 par page • 2 par page • 3 par page • 4 par page • 6 par page • 8 par page • 16 par page
Qualité	<p>Indiquer la qualité des photos imprimées.</p> <ul style="list-style-type: none"> • Auto* • Rapide • Normal • Photo
Gestion du papier	<p>Appuyez sur la touche Sélectionner <input checked="" type="checkbox"/> pour accéder au menu Gestion du papier. Pour plus d'informations, reportez-vous à la section Menu Gestion du papier.</p>
* Paramètre d'origine	

Menu Config. téléc.

Vous pouvez accéder au menu **Config. téléc.** en sélectionnant Modifier les paramètres de télécopie par défaut dans le menu **Configuration** ou en sélectionnant Config. téléc. dans le menu **Mode Télécopie**. Pour plus d'informations, reportez-vous à la section [Menu Config. téléc.](#)

Menu Paramètres de numérisation par défaut

Vous pouvez afficher ou modifier les valeurs **Paramètres de numérisation par défaut** en sélectionnant Modifier les paramètres de numérisation par défaut dans le menu **Configuration** ou en sélectionnant Changer param. par défaut dans le menu **Mode Numérisation**.

Option du menu	Réglages
Couleur	<p>Indiquer la couleur des numérisations.</p> <ul style="list-style-type: none"> • Couleur* • Noir et blanc
Qualité	<p>Indiquer la qualité (résolution) des numérisations.</p> <ul style="list-style-type: none"> • Automatique* • 150 ppp • 300 ppp • 600 ppp
Format d'origine	<p>Spécifier la taille des documents ou des images d'origine.</p> <ul style="list-style-type: none"> • Détection auto.* • L • 2L • A6 • A5 • B5 • A4 • 2,25 x 3,25 po. • 3 x 5 po. • 4 x 6 po. • 4 x 8 po. • 5 x 7 po. • 8 x 10 po. • 8,5 x 11 po.

* Paramètre d'origine

Menu Paramètres Bluetooth par défaut









Vous pouvez afficher ou modifier les valeurs **Paramètres Bluetooth par défaut** en sélectionnant **Modifier les paramètres Bluetooth par défaut** dans le menu **Configuration**. Pour plus d'informations, reportez-vous à la section [Mode Bluetooth](#).

Menu Param. par défaut PictBridge

Vous pouvez afficher ou modifier les valeurs **Param. par défaut PictBridge** en sélectionnant **Changer param. PictBridge par défaut** dans le menu **Configuration**. Pour plus d'informations, reportez-vous à la section [Mode PictBridge](#).

Menu Configuration réseau

Vous pouvez accéder au menu **Configuration** en sélectionnant **Configuration réseau** dans le menu **Configuration**.

Option du menu	Réglages
Rétablir les paramètres par défaut de l'adaptateur réseau	Appuyez sur la touche Sélectionner  pour rétablir tous les paramètres sans fil par défaut.
Impression de la page de configuration réseau	Appuyez sur la touche Sélectionner  pour imprimer une liste des paramètres réseau.
Menu Sans fil	Appuyez sur la touche Sélectionner  pour accéder au menu Configuration sans fil . Pour plus d'informations, reportez-vous à la section Menu Sans fil .
TCP/IP	Appuyez sur la touche Sélectionner  pour accéder au menu TCP/IP . Pour plus d'informations, reportez-vous à la section Menu TCP/IP .
Menu Heure réseau	Appuyez sur la touche Sélectionner  pour accéder au menu Heure réseau . Dans le menu Heure réseau , appuyez sur la flèche vers la gauche ou vers la droite   pour activer ou désactiver l'option Serveur horaire , puis appuyez sur la touche Retour  pour enregistrer les paramètres. REMARQUE : lorsque l'option Serveur horaire est activée, la carte Ethernet/sans fil met à jour l'heure de l'imprimante une fois par jour ou chaque fois que celle-ci est mise sous tension.
Réseau actif	Indiquer la connexion réseau que l'adaptateur doit utiliser. <ul style="list-style-type: none">• Auto*• Ethernet 10/100• Sans fil 802.11b/g
* Paramètre d'origine	













Menu Sans fil

Vous pouvez afficher ou modifier les paramètres du menu **Configuration sans fil** en sélectionnant **Menu sans fil** dans le menu **Configuration réseau**.

Option du menu	Réglages
Nom de réseau	Correspond au SSID utilisé. REMARQUE : vous ne pouvez pas modifier la valeur Nom de réseau .
Qualité du signal sans fil	Appuyez sur la touche Sélectionner  pour afficher la qualité du signal.
* Paramètre d'origine	

Menu TCP/IP



Vous pouvez afficher ou modifier les paramètres du menu **TCP/IP** en sélectionnant **TCP/IP** dans le menu **Configuration réseau**.

Option du menu	Réglages
Activer DHCP	<p>Indiquer si votre réseau affecte automatiquement des paramètres IP.</p> <ul style="list-style-type: none"> • Oui* • Non <p>REMARQUE : vous ne pouvez pas modifier ou définir une adresse IP, un masque de réseau IP et une passerelle IP lorsque le protocole DHCP est activé.</p>
Définir une adresse IP	<p>Appuyez sur la touche Sélectionner  pour accéder au menu Définir une adresse IP.</p> <p>Dans le menu Définir une adresse IP, entrez une adresse IP à l'aide du pavé numérique. Appuyez sur la flèche vers la droite  pour entrer une série de chiffres dans le champ suivant ou appuyez sur la flèche vers la gauche  pour effacer une entrée. Appuyez sur la touche Retour  pour enregistrer les paramètres.</p> <p>REMARQUE : l'adresse IP ne peut pas être modifiée si le protocole DHCP est activé.</p>
Définir un masque de réseau IP	<p>Appuyez sur la touche Sélectionner  pour accéder au menu Définir un masque de réseau IP.</p> <p>Dans le menu Définir un masque de réseau IP, entrez une adresse IP à l'aide du pavé numérique. Appuyez sur la flèche vers la droite  pour entrer une série de chiffres dans le champ suivant ou appuyez sur la flèche vers la gauche  pour effacer une entrée. Appuyez sur la touche Retour  pour enregistrer les paramètres.</p> <p>REMARQUE : le réseau IP ne peut pas être modifié si le protocole DHCP est activé.</p>
Définir une passerelle IP	<p>Appuyez sur la touche Sélectionner  pour accéder au menu Définir une passerelle IP.</p> <p>Dans le menu Définir une passerelle IP, entrez une adresse IP à l'aide du pavé numérique. Appuyez sur la flèche vers la droite  pour entrer une série de chiffres dans le champ suivant ou appuyez sur la flèche vers la gauche  pour effacer une entrée. Appuyez sur la touche Retour  pour enregistrer les paramètres.</p> <p>REMARQUE : la passerelle IP ne peut pas être modifiée si le protocole DHCP est activé.</p>
* Paramètre d'origine	

Mode Maintenance







Menu principal	Menu principal du mode
Maintenance	Afficher les niveaux d'encre
	Nettoyer les cartouches
	Aligner les cartouches
	Changer les cartouches
	Imprimer une page de test
	Diagnostic des appels
	Rétablir les paramètres par défaut

Pour accéder aux options du mode **Maintenance** :

1. Dans le menu principal, utilisez la **flèche** vers le haut ou vers le bas  pour rechercher l'option Maintenance.
2. Appuyez sur la touche **Sélectionner** .

Menu du Mode Maintenance

--	--

Option du menu	Action
Afficher les niveaux d'encre	Appuyez sur la touche Sélectionner  pour afficher le niveau d'encre actuel de chaque cartouche.
Nettoyer les cartouches	Appuyer sur la touche Sélectionner  pour nettoyer les cartouches d'encre.
Aligner les cartouches	Appuyer sur la touche Sélectionner  pour aligner les cartouches d'encre.
Changer les cartouches	Appuyez sur la touche Sélectionner  pour afficher les instructions détaillées sur le changement des cartouches.
Imprimer une page de test	Appuyer sur la touche Sélectionner  pour imprimer une page de test.
Diagnostic des appels	Indiquez comment l'imprimante traite les appels automatiques pour une assistance au diagnostic. <ul style="list-style-type: none"> • Désactivé* • Audio activé • Imprimer rapport signaux T30 • Audio et rapport
Rétablir les paramètres par défaut	Appuyez sur la touche Sélectionner  pour rétablir tous les paramètres par défaut.
* Paramètre d'origine	

Mode PictBridge

Menu principal	Menu principal du mode
Param. impr. par défaut PictBridge	Format de photo
	Mise en page
	Qualité
	Gestion du papier

Lorsque vous connectez un appareil photo compatible PictBridge à l'imprimante, cette dernière passe automatiquement en mode **PictBridge**. Vous pouvez imprimer des photos à l'aide des boutons de l'appareil photo. Pour plus d'informations, reportez-vous à la section [Impression de photos depuis un appareil photo compatible PictBridge](#).

Pour afficher ou modifier les paramètres d'impression **PictBridge** par défaut, appuyez sur la touche **Menu** .

Menu Param. impr. par défaut PictBridge

Option du menu	Réglages
Format de photo	Spécifier la taille des photos d'origine. <ul style="list-style-type: none"> • Hagaki • L • 2L • 60 x 80 mm • A6 • 10 x 15 cm • 13 x 18 cm • A5 • B5 • A4 • 2,25x 3,25 po. • 3,5 x 5 po. • 4x6 pouces • 5x7 pouces • 8x10 pouces





	<ul style="list-style-type: none"> • 8,5x11 pouces <p>REMARQUE : le paramètre Format de photo dépend du pays sélectionné lors de la configuration initiale.</p>
Mise en page	<p>Spécifier le format des photos imprimées.</p> <ul style="list-style-type: none"> • Automatique* • Sans bordures (1 par page) • Une photo centrée • 1 par page • 2 par page • 3 par page • 4 par page • 6 par page • 8 par page • 16 par page
Qualité	<p>Indiquer la qualité des photos imprimées.</p> <ul style="list-style-type: none"> • Auto* • Rapide • Normal • Photo
Gestion du papier	<p>Appuyez sur la touche Sélectionner  pour accéder au menu Gestion du papier, puis sélectionnez le format et le type de papier vierge chargé dans le bac d'alimentation. Si vous disposez d'un bac d'alimentation supplémentaire, vous pouvez également préciser la source du papier. Pour plus d'informations, reportez-vous à la section Menu Gestion du papier.</p>
* Paramètre d'origine	

Mode Bluetooth

Menu principal	Menu principal du mode
Paramètres par défaut Bluetooth	Bluetooth activé
	Mode Reconnaissance
	Sécurité
	Code d'accès
	Périphériques sécurisés – Effacer tout
	Nom du périphérique
	Adresse du périphérique
	Gestion du papier

Pour lancer une impression depuis un périphérique externe compatible Bluetooth, vous devez relier un adaptateur USB Bluetooth au port PictBridge. L'icône Bluetooth  apparaît à l'écran dès que l'adaptateur USB Bluetooth est actif.

Pour afficher ou modifier les **paramètres Bluetooth par défaut** :

1. Utilisez les **flèches** vers le haut et vers le bas   pour rechercher l'option Configuration, puis appuyez sur la touche **Sélectionner** .
2. Utilisez les **flèches** vers le haut et vers le bas   pour rechercher l'option Modifier les paramètres Bluetooth par défaut, puis appuyez sur la touche **Sélectionner** .

Menu Paramètres Bluetooth par défaut

Option du menu	Réglages
----------------	----------

Bluetooth activé	<ul style="list-style-type: none"> • Activé* • Désactivé <p>REMARQUE : lorsque l'option Bluetooth activé est définie sur Activé, l'imprimante accepte les connexions Bluetooth et permet à l'adaptateur USB Bluetooth de communiquer avec les autres périphériques compatibles Bluetooth.</p>
Mode Reconnaissance	<ul style="list-style-type: none"> • Activé* • Désactivé <p>REMARQUE : définissez le Mode Reconnaissance sur Activé pour permettre aux autres périphériques compatibles Bluetooth de détecter l'adaptateur USB Bluetooth relié à l'imprimante.</p>
Sécurité	Indiquez le niveau de sécurité souhaité. <ul style="list-style-type: none"> • Faible* • Elevé
Code d'accès	Spécifiez un code d'accès. Tous les périphériques externes compatibles Bluetooth devront entrer ce code d'accès pour pouvoir envoyer un travail d'impression. <p>REMARQUE : vous devez uniquement entrer un code d'accès si l'option Niveau de sécurité est définie sur Elevé.</p>
Périphérique sécurisé – Effacer tout	Appuyez sur la touche Sélectionner  pour effacer la liste des périphériques sécurisés. <p>REMARQUE : votre imprimante mémorise au maximum huit périphériques externes compatibles Bluetooth (périphériques sécurisés). Lorsqu'elle détecte plus de huit périphériques, celui qui n'a pas été utilisé depuis plus longtemps est supprimé de la liste.</p>
Nom du périphérique	Nom affecté à l'adaptateur USB Bluetooth. Lorsque vous lancez une impression depuis un périphérique externe compatible Bluetooth, vous devez sélectionner l'option Nom du périphérique ou Adresse du périphérique .
Adresse du périphérique	Adresse de l'adaptateur USB Bluetooth. Lorsque vous lancez une impression depuis un périphérique externe compatible Bluetooth, vous devez sélectionner l'option Nom du périphérique ou Adresse du périphérique . <p>REMARQUE : il n'est pas possible de modifier le paramètre Adresse du périphérique.</p>
Gestion du papier	Appuyez sur la touche Sélectionner  pour accéder au menu Gestion du papier , puis sélectionnez le format et le type de papier vierge chargé dans le bac d'alimentation. Si vous disposez d'un bac d'alimentation supplémentaire, vous pouvez également préciser la source du papier. Pour plus d'informations, reportez-vous à la section Menu Gestion du papier .
* Paramètre d'origine	

Mise en réseau

- [Configuration minimale requise](#)
- [Paramètres réseau sans fil](#)
- [Chiffrement sans fil](#)
- [Installation et configuration de l'adaptateur réseau interne Dell 1150](#)
- [Configuration de l'adaptateur à l'aide de l'utilitaire de configuration sans fil](#)

L'adaptateur réseau interne Dell™ 1150 en option permet de connecter votre imprimante à un réseau à l'aide de la connexion Ethernet sans fil.

 **REMARQUE** : l'adaptateur réseau interne Dell 1150 n'est pas disponible dans tous les pays. Adressez-vous à votre revendeur local Dell pour savoir s'il est disponible.

Configuration minimale requise

- Adaptateur réseau interne 1150 Dell
 - Imprimante Tout-en-un Dell
 - Réseau sans fil existant
 - CD *Pilotes et utilitaires* fourni avec votre imprimante
 - Ordinateur fonctionnant sur l'un des systèmes d'exploitation suivants :
 - WindowsVista™
 - Microsoft® Windows® XP
 - Microsoft Windows 2000
-

Paramètres réseau sans fil

Certains paramètres réseau sans fil peuvent être nécessaires pour configurer l'adaptateur installé dans l'imprimante. Voici quelques exemples des paramètres pouvant être requis :

- Nom de réseau, également appelé SSID
 - Type BSS (Basic Service Set - cellule de base dans un réseau) : type de réseau sans fil utilisé (Ad Hoc ou Infrastructure)
 - Numéro de canal sans fil
 - Authentification réseau et type de chiffrement
 - Clé(s) de sécurité
-

Chiffrement sans fil

Les types de sécurité suivants sont pris en charge :

- Pas de sécurité
- Protocole WEP avec clé 64 ou 128 bits
- WPA avec moteur de chiffrement TKIP 128 bits
- WPA2 avec moteur de chiffrement AES-CCMP 128 bits

Une clé WPA (WiFi Protected Access, accès Wi-Fi protégé) pré-partagée est semblable à un mot de passe et doit être conforme aux critères suivants :

- Si vous utilisez des caractères hexadécimaux, la clé doit comporter 64 caractères pour être valide.
- Si vous utilisez des caractères ASCII, la clé doit comporter au moins 8 caractères pour être valide.

Le réseau sans fil peut utiliser de une à quatre clés WEP. Une clé WEP est semblable à un mot de passe et doit être conforme aux critères suivants :

- Si vous utilisez des caractères hexadécimaux, la clé doit comporter 10 ou 26 caractères pour être valide.
- Si vous utilisez des caractères ASCII, la clé doit comporter 5 ou 13 caractères pour être valide.

Installation et configuration de l'adaptateur réseau interne Dell 1150

Installation de l'adaptateur

 **REMARQUE** : si votre imprimante est livrée avec l'adaptateur réseau interne Dell 1150, accédez à [Configuration de l'adaptateur pour une connexion sans fil](#) ou [Configuration de l'adaptateur pour une connexion Ethernet](#).

1. Mettez votre imprimante hors tension, puis débranchez le cordon d'alimentation de la prise murale.

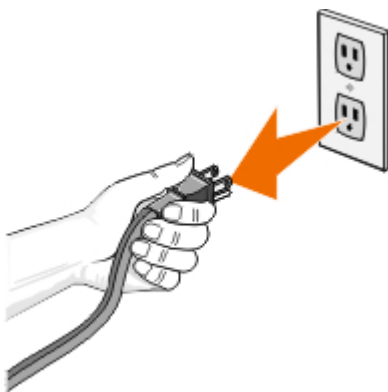

 **MISE EN GARDE** : si vous ne débranchez pas l'imprimante, vous risquez d'endommager l'imprimante et l'adaptateur.

2. Retirez le capot arrière.

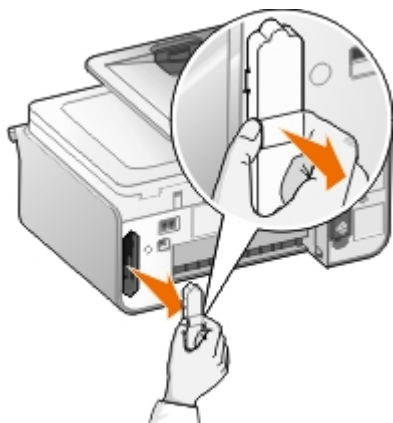

➔ **MISE EN GARDE** : l'adaptateur sans fil peut facilement être endommagé par l'électricité statique. Touchez un objet métallique mis à la terre avant de toucher l'adaptateur.

3. Sortez l'adaptateur réseau interne 1150 Dell de son emballage.

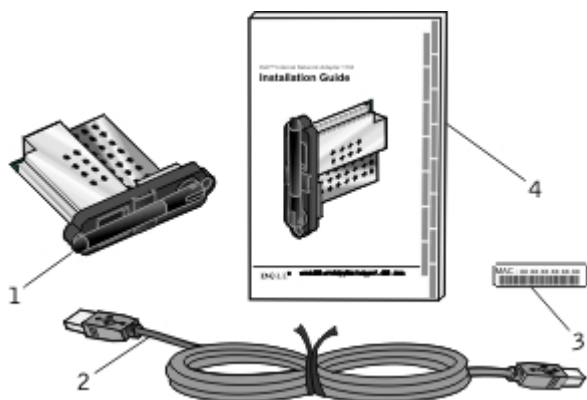

Légende	Composant
1	Adaptateur réseau interne 1150 Dell
2	Câble USB
3	Etiquette d'adresse MAC
4	Guide d'installation de l'adaptateur réseau interne 1150 Dell

4. Collez l'étiquette portant l'adresse MAC à l'arrière de votre imprimante.

5. Insérez l'adaptateur dans le logement jusqu'à ce qu'il soit bien en place à l'arrière de l'imprimante.

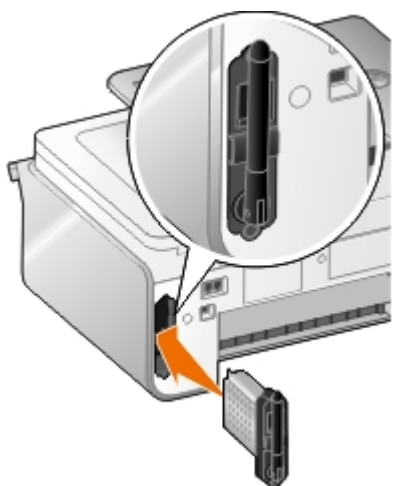

Vous êtes maintenant prêt à configurer votre adaptateur pour qu'il fonctionne sur votre réseau.

✍ **REMARQUE** : préparez votre câble USB pour une configuration sans fil ou votre câble Ethernet (vendu séparément) pour la configuration Ethernet.

Configuration de l'adaptateur pour une connexion sans fil

1. Branchez le câble d'alimentation de l'imprimante sur la prise murale.
2. Appuyez sur le bouton **Marche/arrêt** .

L'icône de connexion sans fil  apparaît dans le menu principal du panneau de commandes.

3. *Si vous utilisez votre imprimante avec un nouvel ordinateur Dell* : passez à l' [étape 8](#).
Si vous utilisez votre imprimante avec un ordinateur existant : passez à l'étape suivante.
4. Vérifiez que votre ordinateur est sous tension, puis insérez le CD *Drivers and Utilities* livré avec votre imprimante. Le CD se lance automatiquement.

 **REMARQUE** : si vous n'avez pas de CD *Drivers and Utilities*, vous pouvez télécharger le pilote approprié sur le site support.dell.com.

5. Sélectionnez **Utilisation d'un réseau sans fil** et cliquez sur **Suivant**.
6. Cochez la case **J'accepte les termes du contrat de licence**, puis cliquez sur **Suivant**.
7. Lisez les informations relatives aux exceptions de pare-feu, puis cliquez sur **Suivant**.
8. Branchez le câble USB entre le port situé à l'arrière de l'imprimante et celui situé sur l'ordinateur.
9. Dans la boîte de dialogue **Configuration de votre adaptateur d'imprimante sans fil**, sélectionnez **Créer ou modifier les paramètres sans fil de l'imprimante** et cliquez sur **Suivant**.

L'utilitaire de configuration sans fil Dell se lance. Suivez les instructions qui s'affichent à l'écran pour terminer le processus d'installation.

 **REMARQUE** : le nom de réseau (SSID) et les paramètres de sécurité pour le réseau sans fil auquel vous souhaitez vous connecter seront peut être requis pour terminer la configuration. Pour plus d'informations, consultez l'administrateur du réseau sans fil ou votre documentation.

Pour des informations supplémentaires, reportez-vous à [Configuration de l'adaptateur à l'aide de l'utilitaire de configuration sans fil](#).

Configuration de l'adaptateur pour une connexion Ethernet

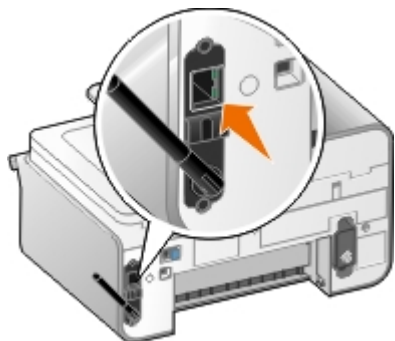

1. Connectez l'imprimante à l'ordinateur à l'aide d'un câble Ethernet (vendu séparément).
2. Branchez le câble d'alimentation à la prise murale, puis appuyez sur la touche **Marche/arrêt** .

L'icône de connexion filaire Ethernet  apparaît dans le menu principal du panneau de commandes.

3. Vérifiez que votre ordinateur est sous tension, puis insérez le CD *Drivers and Utilities* livré avec votre imprimante.









Le CD se lance automatiquement.

 **REMARQUE** : si vous n'avez pas de CD *Drivers and Utilities*, vous pouvez télécharger le pilote approprié sur le site support.dell.com.

4. Sélectionnez **Utiliser un câble Ethernet**, puis cliquez sur **Suivant**.
5. Cliquez sur **J'accepte les termes du contrat de licence**, puis sur **Suivant**.
6. Lisez les informations concernant les exceptions du pare-feu et cliquez sur **Suivant**.
7. Votre imprimante doit figurer dans la liste et doit déjà être sélectionnée. Cliquez sur **Suivant** pour lancer le processus d'installation.

Si votre imprimante ne figure pas dans la liste, vous devez configurer manuellement l'adresse IP de votre adaptateur pour qu'elle fonctionne sur votre réseau. Pour plus d'informations, reportez-vous à la section [Configuration manuelle de l'adresse IP](#).

Configuration manuelle de l'adresse IP

1. Imprimez une page de configuration réseau pour rechercher l'adresse IP de l'adaptateur :
 - a. Dans le menu principal du panneau de commandes de l'imprimante, utilisez les **flèches** vers le haut et vers le bas   pour rechercher l'option Configuration, puis appuyez sur la touche **Sélectionner** .
 - b. Utilisez la **flèche** vers le bas  pour rechercher l'option Configuration réseau, puis appuyez sur la touche **Sélectionner** .
 - c. Utilisez les **flèches** vers le haut et vers le bas   pour rechercher l'option Impression de la page de configuration réseau, puis appuyez sur la touche **Sélectionner** .

La page de configuration réseau s'imprime.

L'adresse IP de l'adaptateur porte la mention **Adresse** : sous l'en-tête **TCP/IP**.

2. A partir de l'ordinateur, cliquez sur **Entrez une adresse IP**.

La boîte de dialogue **Configurer les imprimantes réseau** s'ouvre.

3. Si votre imprimante apparaît dans la liste, cliquez sur **Configurer**, puis sélectionnez **Configuration manuelle d'une adresse IP**.

En revanche, si elle n'y est pas, cliquez sur **Ajouter imprimante**, puis sélectionnez **Nouvelle imprimante isolée**.
4. Saisissez l'adresse IP de l'adaptateur dans l'espace prévu à cet effet, puis cliquez sur **OK**.
5. Votre imprimante doit apparaître dans la liste. Cliquez sur **Fermer** pour retourner à la boîte de dialogue de sélection de l'imprimante.
6. Sélectionnez l'imprimante dans la liste, puis cliquez sur **Suivant**.

Suivez les instructions qui s'affichent à l'écran pour terminer le processus d'installation.

Pour plus d'informations sur la configuration de l'adaptateur pour qu'il fonctionne sur votre réseau, consultez votre administrateur réseau ou la documentation relative à votre réseau.

Connexion de l'imprimante à un autre ordinateur réseau

Utilisation d'une connexion sans fil

 **REMARQUE** : pour que vous puissiez exécuter la procédure suivante, l'imprimante doit déjà être connectée à un ordinateur ou un routeur à l'aide d'une connexion sans fil.



1. Vérifiez que l'imprimante et l'ordinateur supplémentaire sont sous tension et connectés au réseau.
2. Insérez le CD *Drivers and Utilities* dans l'ordinateur supplémentaire.
Le CD se lance automatiquement.
3. Sélectionnez **Utilisation d'un réseau sans fil** et cliquez sur **Suivant**.
4. Cochez la case **J'accepte les termes du contrat de licence**, puis cliquez sur **Suivant**.
5. Lisez les informations concernant les exceptions du pare-feu et cliquez sur **Suivant**.
6. Dans la boîte de dialogue **Configuration de votre adaptateur d'imprimante sans fil**, sélectionnez **Conserver les paramètres sans fil actuels de l'imprimante** et cliquez sur **Suivant**.
7. Choisissez le port de l'imprimante dans la liste ou entrez une adresse IP manuellement, puis suivez les instructions qui s'affichent. Pour plus d'informations, reportez-vous à la section [Configuration manuelle de l'adresse IP](#).

Utilisation d'une connexion Ethernet

 **REMARQUE** : pour que vous puissiez exécuter la procédure suivante, l'imprimante doit déjà être connectée au réseau à l'aide d'une connexion Ethernet.

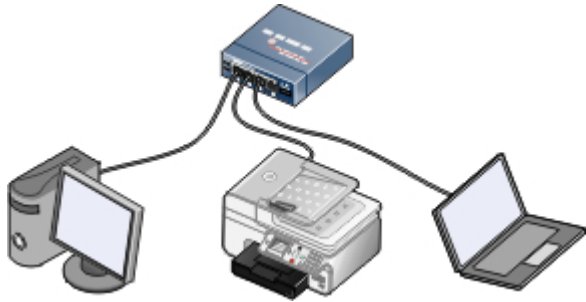

1. Vérifiez que l'imprimante et l'ordinateur supplémentaire sont sous tension et connectés au réseau.
2. Insérez le CD *Drivers and Utilities* dans l'ordinateur supplémentaire.
3. Sélectionnez **Utiliser un câble Ethernet**, puis cliquez sur **Suivant**.
4. Cochez la case **J'accepte les termes du contrat de licence**, puis cliquez sur **Suivant**.
5. Lisez les informations concernant les exceptions du parefeu et cliquez sur **Suivant**.
6. Choisissez l'imprimante dans la liste ou entrez une adresse IP manuellement, puis suivez les instructions qui s'affichent. Pour plus d'informations, reportez-vous à la section [Configuration manuelle de l'adresse IP](#).

Désinstallation et réinstallation de l'adaptateur

Si votre adaptateur ne fonctionne pas correctement, vous devez peut-être le retirer et le réinstaller.

REMARQUE : si vous avez acheté votre imprimante avec un adaptateur réseau pré-installé, les instructions suivantes ne vous concernent pas.

1. Mettez votre imprimante hors tension, puis débranchez le cordon d'alimentation de la prise murale.

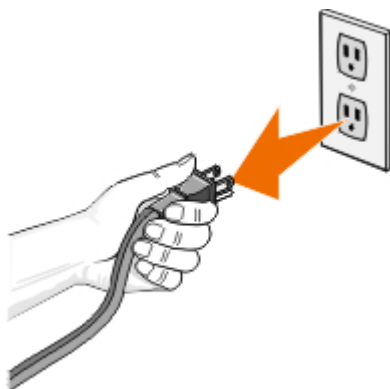

MISE EN GARDE : si vous ne débranchez pas l'imprimante, vous risquez d'endommager l'imprimante et l'adaptateur.

2. Tenez fermement l'adaptateur réseau interne 1150 Dell par les taquets latéraux, puis tirez-le pour le sortir.

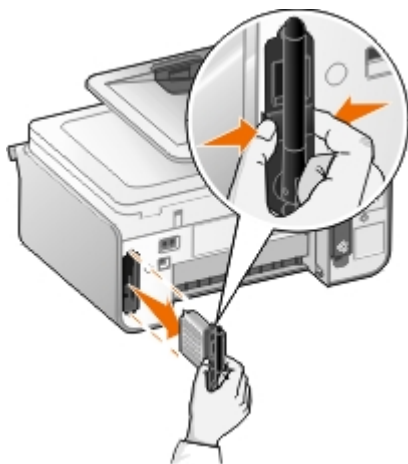

MISE EN GARDE : l'adaptateur réseau peut facilement être endommagé par l'électricité statique. Touchez un objet métallique mis à la terre avant de toucher l'adaptateur.

MISE EN GARDE : ne saisissez pas les antennes lorsque vous retirez l'adaptateur. Vous risquez d'endommager ce dernier.

3. Réinstallez l'adaptateur en suivant les instructions d'installation. Pour plus d'informations, reportez-vous à la section [Installation de l'adaptateur](#).

Configuration de l'adaptateur à l'aide de l'utilitaire de configuration sans fil

REMARQUE : si vous utilisez le CD *Drivers and Utilities* pour configurer votre connexion réseau, vous n'avez pas besoin de lancer l'utilitaire de configuration sans fil. Il s'exécute automatiquement lorsque vous sélectionnez l'option **Créer ou modifier les paramètres sans fil de l'imprimante** dans la boîte de dialogue **Configuration de votre adaptateur d'imprimante sans fil**. Sautez l'étape **Présentation de la configuration** et accédez à l'en-tête décrivant le mieux votre réseau.

Présentation de la configuration

Pour configurer l'adaptateur à l'aide de l'utilitaire de configuration sans fil, l'imprimante sur laquelle l'adaptateur a été installé doit être connectée à un ordinateur via un câble USB. Il convient ensuite de lancer le CD *Drivers and Utilities*.

Si vous devez régler les paramètres de l'adaptateur sans fil après l'installation, le CD n'est pas requis. Lancez l'utilitaire de configuration sans fil.

Sous Windows Vista :

1. Cliquez sur  **Programmes**.
2. Cliquez sur **Imprimantes Dell**.
3. Cliquez sur **Dell 968 AIO Printer**.
4. Cliquez sur **Utilitaire de configuration sans fil**.

Sous Windows XP et Windows 2000 :

1. Cliquez sur **Démarrer**® **Programmes** ou **Tous les programmes**® **Imprimantes Dell**® **Dell 968 AIO Printer**.
2. Cliquez sur **Utilitaire de configuration sans fil**.

L'utilitaire de configuration sans fil vous guide tout au long du processus de configuration. L'assistant peut soit détecter automatiquement les paramètres de réseau sans fil, soit vous permettre d'entrer manuellement les paramètres de configuration sans fil.

Avant de configurer l'adaptateur, vérifiez que votre imprimante est correctement configurée :

- L'adaptateur est correctement installé dans l'imprimante.
- Les cartouches d'encre sont correctement installées.
- Le papier est correctement chargé dans l'imprimante.
- Le câble USB est rattaché à l'imprimante et à l'ordinateur.
- L'imprimante est mise sous tension et prête à être installée.

Utilisation d'une configuration réseau sans fil disponible

1. Dans l'écran **Réseaux sans fil détectés dans votre zone**, sélectionnez la valeur **Nom de réseau (SSID)** appropriée dans la liste, puis cliquez sur **Suivant**.
2. Sélectionnez la méthode de sécurité appropriée, puis cliquez sur **Suivant**. Si aucun paramètre de sécurité n'est détecté, passez à l'[étape 5](#).
3. Indiquez les clés de sécurité appropriées pour le réseau, puis cliquez sur **Suivant**.
4. Dans l'écran **Application et vérification des paramètres sans fil**, vérifiez chaque attribut de réseau pour vous assurer que les paramètres sont corrects, puis cliquez sur **Suivant** pour appliquer ces paramètres.

 **REMARQUE** : le fait de cliquer sur **Suivant** lance l'utilitaire de configuration pour qu'il vérifie les communications sans fil avec l'imprimante. Le processus de vérification peut prendre jusqu'à 120 secondes.

5. Vérifiez que l'adaptateur peut communiquer via le réseau. Pour plus d'informations, reportez-vous à la section [Vérification des communications réseau](#).

Utilisation d'une autre configuration réseau sans fil

1. Dans l'écran **Réseaux sans fil détectés dans votre zone**, sélectionnez **Je souhaite utiliser une autre configuration**, puis cliquez sur **Suivant**.
2. *Si le nom de réseau (SSID) que vous souhaitez utiliser est disponible*, sélectionnez-le dans la liste, puis cliquez sur **Suivant**.

Si le nom de réseau (SSID) n'est pas disponible

- a. Sélectionnez **Je souhaite utiliser un autre nom de réseau**, puis cliquez sur **Suivant**.
- b. Renseignez le champ **Nom de réseau (SSID)**.
- c. Sélectionnez l'option **Canal** appropriée dans la liste déroulante. (**Auto** est le paramètre par défaut.)
- d. Sélectionnez une option **Mode sans fil**.
 - Pour le mode *Infrastructure*, sélectionnez **Accéder à un réseau sans fil via un routeur sans fil (Mode Infrastructure) - Typique**, puis cliquez sur **Suivant**.

Pour obtenir des instructions complémentaires sur l'installation, reportez-vous à la section [Configuration manuelle de l'adaptateur en mode Infrastructure](#).

- Pour le mode *Ad-Hoc*, sélectionnez **Accéder à d'autres ordinateurs directement sans routeur sans fil (Mode Ad-Hoc)**, puis cliquez sur **Suivant**.

Pour obtenir des instructions complémentaires sur l'installation, reportez-vous à la section [Configuration manuelle de l'adaptateur en mode Ad-Hoc](#).

3. Sélectionnez la méthode de sécurité appropriée, puis cliquez sur **Suivant**. Si aucun paramètre de sécurité n'est détecté, passez à l'[étape 5](#).
4. Indiquez les clés de sécurité appropriées pour le réseau, puis cliquez sur **Suivant**.
5. Dans l'écran **Application et vérification des paramètres sans fil**, vérifiez chaque attribut de réseau pour vous assurer que les paramètres sont corrects, puis cliquez sur **Suivant** pour appliquer ces paramètres.



REMARQUE : Le fait de cliquer sur **Suivant** lance l'utilitaire de configuration pour qu'il vérifie les communications sans fil avec l'imprimante. Le processus de vérification peut prendre jusqu'à 120 secondes.

6. Vérifiez que l'adaptateur peut communiquer via le réseau. Pour plus d'informations, reportez-vous à la section [Vérification des communications réseau](#).

Configuration manuelle de l'adaptateur en mode Infrastructure

Pour configurer l'adaptateur en mode Infrastructure, la procédure varie en fonction des paramètres de sécurité sélectionnés.

- Si vous ne souhaitez pas appliquer de niveau de sécurité
 1. Dans l'écran **Paramètres de sécurité sans fil**, sélectionnez **Pas de sécurité**, puis cliquez sur **Suivant**.
 2. Dans l'écran **Application et vérification des paramètres sans fil**, vérifiez chaque attribut de réseau pour vous assurer que les paramètres sont corrects, puis cliquez sur **Suivant** pour appliquer ces paramètres.
 3. Vérifiez que l'adaptateur peut communiquer via le réseau. Pour plus d'informations, reportez-vous à la section [Vérification des communications réseau](#).
- Si vous souhaitez appliquer un niveau de sécurité WEP (*Wired Equivalent Privacy*)
 1. Dans l'écran **Paramètres de sécurité sans fil**, sélectionnez **Wired Equivalent Privacy (WEP)**, puis cliquez sur **Suivant**.

L'écran **Informations de sécurité WEP** s'affiche.
 2. Entrez la valeur appropriée dans le champ **Clé réseau**, puis cliquez sur **Suivant**.
 3. Dans l'écran **Application et vérification des paramètres sans fil**, vérifiez chaque attribut de réseau pour vous assurer que les paramètres sont corrects, puis cliquez sur **Suivant** pour appliquer ces paramètres.

4. Vérifiez que l'adaptateur peut communiquer via le réseau. Pour plus d'informations, reportez-vous à la section [Vérification des communications réseau](#).
- *Si vous souhaitez appliquer un niveau de sécurité WPA (Wi-Fi Protected Access)*
 1. Dans l'écran **Paramètres de sécurité sans fil**, sélectionnez **Accès Wi-Fi protégé (WPA)**, puis cliquez sur **Suivant**.

L'écran **Informations de sécurité WPA** s'affiche.
 2. Entrez la valeur appropriée dans le champ **Clé réseau WPA**, puis cliquez sur **Suivant**.
 3. Dans l'écran **Application et vérification des paramètres sans fil**, vérifiez chaque attribut de réseau pour vous assurer que les paramètres sont corrects, puis cliquez sur **Suivant** pour appliquer ces paramètres.
 4. Vérifiez que l'adaptateur peut communiquer via le réseau. Pour plus d'informations, reportez-vous à la section [Vérification des communications réseau](#).
 - *Si vous souhaitez uniquement vous connecter aux points d'accès prenant en charge la sécurité WPA2*
 1. Dans l'écran **Paramètres de sécurité sans fil**, sélectionnez **Accès Wi-Fi protégé (WPA)**, puis cliquez sur **Paramètres WPA avancés**.

La boîte de dialogue **Options WPA avancées** s'affiche.
 2. Cochez la case **Utiliser uniquement l'authentification WPA2**, puis cliquez sur **OK**.

Vous revenez à l'écran **Paramètres de sécurité sans fil**.
 3. Cliquez sur **Suivant**.
 4. Entrez la valeur appropriée dans le champ **Clé réseau WPA**, puis cliquez sur **Suivant**.
 5. Dans l'écran **Application et vérification des paramètres sans fil**, vérifiez chaque attribut de réseau pour vous assurer que les paramètres sont corrects, puis cliquez sur **Suivant** pour appliquer ces paramètres.
 6. Vérifiez que l'adaptateur peut communiquer via le réseau. Pour plus d'informations, reportez-vous à la section [Vérification des communications réseau](#).

Configuration manuelle de l'adaptateur en mode Ad-Hoc

Pour configurer l'adaptateur en mode Ad-Hoc, la procédure varie en fonction des paramètres de sécurité sélectionnés. Les options de sécurité sont plus restreintes en mode Ad-Hoc qu'en mode Infrastructure.

- *Si vous ne souhaitez pas appliquer de niveau de sécurité*
 1. Dans l'écran **Paramètres de sécurité sans fil**, sélectionnez **Pas de sécurité**, puis cliquez sur **Suivant**.
 2. Dans l'écran **Application et vérification des paramètres sans fil**, vérifiez chaque attribut de réseau pour vous assurer que les paramètres sont corrects, puis cliquez sur **Suivant** pour appliquer ces paramètres.
 3. Vérifiez que l'adaptateur peut communiquer via le réseau. Pour plus d'informations, reportez-vous à la section [Vérification des communications réseau](#).
- *Si vous souhaitez appliquer un niveau de sécurité WEP (Wired Equivalent Privacy)*
 1. Dans l'écran **Paramètres de sécurité sans fil**, sélectionnez **Wired Equivalent Privacy (WEP)**, puis cliquez sur **Suivant**.
 2. Entrez la valeur appropriée dans le champ **Clé réseau**.
 3. Si vous disposez de clés réseau supplémentaires, cochez la case **Mon réseau requiert plusieurs clés réseau**, puis indiquez les clés réseau supplémentaires.

4. Cliquez sur **Suivant**.
5. Dans l'écran **Application et vérification des paramètres sans fil**, vérifiez chaque attribut de réseau pour vous assurer que les paramètres sont corrects, puis cliquez sur **Suivant** pour appliquer ces paramètres.
6. Vérifiez que l'adaptateur peut communiquer via le réseau. Pour plus d'informations, reportez-vous à la section [Vérification des communications réseau](#).

Vérification des communications réseau

Vous devez vérifier que votre adaptateur peut communiquer sur le réseau avant de terminer l'installation du logiciel de l'imprimante.

- *Si l'adaptateur est correctement configuré et disponible sur le réseau*, retirez le câble USB, puis cliquez sur **Suivant** pour poursuivre l'installation du logiciel de l'imprimante.
- *Si l'adaptateur n'a pas pu se connecter au réseau sans fil*, essayez l'une des solutions suivantes :
 - Cliquez sur **Afficher les paramètres** pour vérifier que les paramètres sont corrects.
 - Sélectionnez **Je souhaite modifier les paramètres indiqués**, puis cliquez sur **Suivant**.
Suivez les instructions qui s'affichent à l'écran pour mettre à jour les paramètres sans fil.
 - Sélectionnez **J'ai rapproché mon imprimante sans fil du routeur sans fil. Je souhaite renouveler la tentative de connexion**, puis cliquez sur **Suivant**.

Chargement de papier et de documents originaux

- [Chargement de papier dans les bacs d'alimentation](#)
 - [Présentation du détecteur automatique de type de papier](#)
 - [Chargement des originaux](#)
-

Chargement de papier dans les bacs d'alimentation

Chargement du papier

1. Ventilez le papier.



2. Retirez le bac d'alimentation papier. Poussez le loquet puis augmentez la longueur du bac jusqu'à ce qu'il puisse accueillir votre papier.

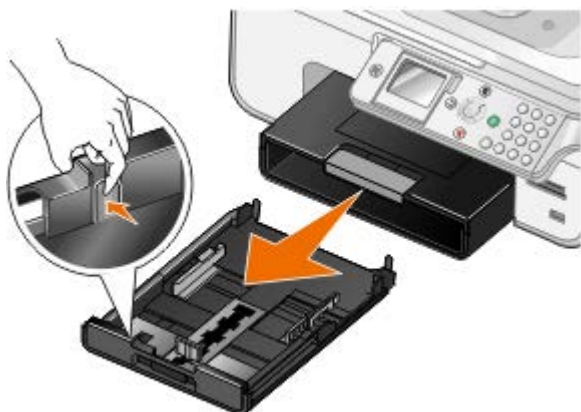

3. Chargez du papier dans le bac d'alimentation, puis réglez les guides papier.

 **REMARQUE** : Vous pouvez uniquement charger du papier au format Lettre, Légal ou A4 dans le bac d'alimentation secondaire.

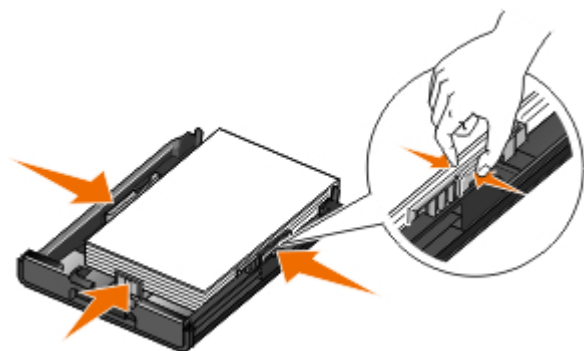

4. Replacez le bac d'alimentation.





5. Etirez le support papier situé sur le bac, puis soulevez le bord d'arrêt du papier.



 **REMARQUE** : Le bac de sortie du papier peut contenir jusqu'à 100 feuilles.

Consignes d'utilisation

Chargez jusqu'à :	Vérifiez les points suivants :
150 feuilles de papier ordinaire	<ul style="list-style-type: none"> Les guides papier sont calés contre les bords du papier. Le papier est chargé face à imprimer vers le bas, le haut du document étant introduit en premier dans l'imprimante. La qualité d'impression Automatique, Brouillon, Normale ou Photo est sélectionnée. Ne sélectionnez pas le paramètre Brouillon si une cartouche photo est installée.
10 enveloppes dans le bac d'alimentation 1 enveloppe dans le petit dispositif d'alimentation 	<ul style="list-style-type: none"> La face à imprimer est tournée vers le bas. Vous pouvez également insérer des enveloppes dans le petit dispositif d'alimentation, une à la fois. Les enveloppes sont imprimées selon l'orientation Paysage et l'adresse de retour est indiquée sur la gauche. <p>REMARQUE : Si vous envoyez l'enveloppe au Japon, vous pouvez l'imprimer suivant l'orientation Portrait avec le timbre dans l'angle inférieur droit ou suivant l'orientation Paysage avec le timbre dans l'angle inférieur gauche. En revanche, si vous l'envoyez en dehors du Japon, imprimez-la suivant l'orientation Paysage avec le timbre dans l'angle supérieur gauche.</p> <ul style="list-style-type: none"> Vous avez sélectionné le format d'enveloppe approprié. Si le format d'enveloppe exact n'est pas disponible, sélectionnez le format supérieur et réglez les marges de droite et de gauche afin que le texte soit correctement positionné.
20 feuilles de papier continu	<ul style="list-style-type: none"> Vous avez retiré le papier du bac d'alimentation avant d'insérer le papier continu. Vous utilisez du papier continu conçu pour les imprimantes à jet d'encre. Vous avez sélectionné le format Papier continu A4 ou Papier continu Lettre. <p>REMARQUE : Pour plus d'informations sur comment charger le papier continu, reportez-vous à la section Chargement de papier continu.</p>
25 cartes de vœux, fiches, cartes postales ou cartes photographiques dans le bac d'alimentation 1 carte de vœux, fiche, carte postale ou carte photo dans le	<ul style="list-style-type: none"> La face à imprimer des cartes est tournée vers le bas. Vous pouvez également insérer des cartes dans le petit dispositif d'alimentation, une à la fois. Vous sélectionnez la qualité d'impression Automatique, Normale ou Photo.

<p>petit dispositif d'alimentation</p> <p>30 feuilles de cartes photo Hagaki dans le bac d'alimentation</p> 	
<p>50 feuilles de papier glacé, photo ou mat à grammage élevé</p>	<ul style="list-style-type: none"> • La face imprimable du papier est tournée vers le bas. • Les guides papier sont calés contre les bords du papier. • Vous sélectionnez la qualité d'impression Automatique, Normale ou Photo.
<p>Une pile de 10 mm de transferts sur tissu</p>	<ul style="list-style-type: none"> • Vous avez respecté les instructions de chargement figurant sur l'emballage du transfert sur tissu. • La face à imprimer des transferts est tournée vers le bas. • Les guides papier sont calés contre les bords du transfert. • Vous sélectionnez la qualité d'impression Automatique, Normale ou Photo.
<p>50 transparents</p>	<ul style="list-style-type: none"> • La face grainée des transparents est tournée vers le bas. • Les guides papier sont calés contre les bords des transparents. • Vous sélectionnez la qualité d'impression Automatique, Brouillon, Normale ou Photo.
<p>25 feuilles d'étiquettes</p>	<ul style="list-style-type: none"> • La face à imprimer des étiquettes est tournée vers le bas. • Le haut des étiquettes pénètre en premier dans l'imprimante. • Les guides papier sont calés contre les bords du papier.
<p>150 feuilles de papier à en-tête</p>	<ul style="list-style-type: none"> • La face à imprimer des feuilles de papier à en-tête est tournée vers le bas. • Le haut du papier à en-tête pénètre en premier dans l'imprimante. • Les guides papier sont calés contre les bords du papier.
<p>150 feuilles de papier au format personnalisé</p>	<ul style="list-style-type: none"> • Le papier respecte les dimensions suivantes : Largeur : 3,0 - 8,5 pouces (76 - 216 mm) Longueur : 5,0 - 17,0 pouces (127 - 432 mm) • La face imprimable du papier est tournée vers le bas. • Les guides papier sont calés contre les bords du papier.

Chargement de papier continu

1. Retirez le bac d'alimentation papier.
2. Retirez tout papier se trouvant dans le bac.
3. Poussez le loquet puis augmentez la longueur du bac jusqu'à ce qu'il puisse accueillir du papier au format Légal.

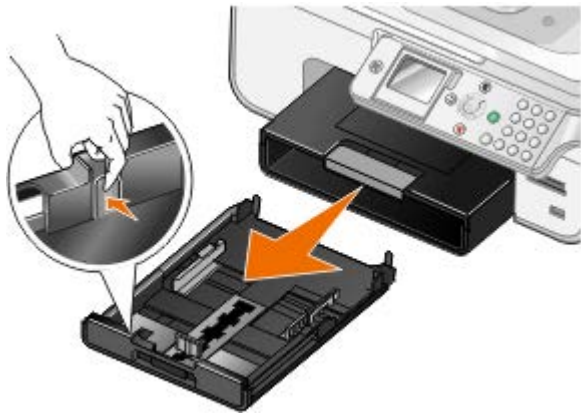

4. Replacez le bac d'alimentation.
5. Détachez seulement le nombre de feuilles de papier continu dont vous avez besoin.
6. Placez la pile de papier sur une surface plane à l'avant de l'imprimante.
7. Faites glisser la première feuille de papier continu le long de la butée jusqu'à l'arrière du bac d'alimentation.

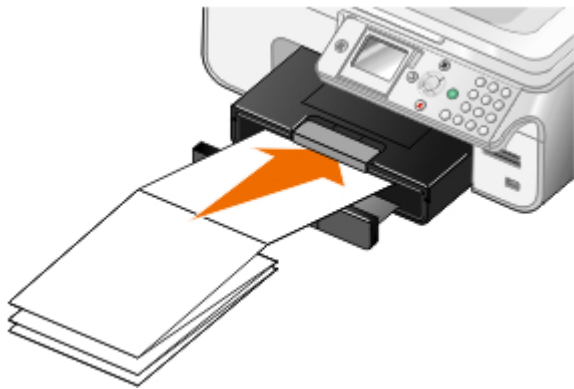

Présentation de l'option de connexion au bac

Si vous avez acheté un bac d'alimentation papier supplémentaire, vous pouvez configurer les bacs pour qu'ils se connectent entre eux. Le fait de relier les bacs permet d'activer la fonction de connexion automatique des bacs lorsque vous chargez le même type et le même format de papier dans le bac d'alimentation standard et dans le bac supplémentaire. L'imprimante connecte automatiquement les bacs ; lorsqu'un des bacs est vide, elle utilise le papier du bac suivant.

Par exemple, si vous avez le même type et format de papier dans le bac 1 (bac standard) et le bac 2 (bac supplémentaire), l'imprimante sélectionne un support d'impression dans le bac 1 jusqu'à ce qu'il soit vide, puis elle utilise automatiquement le papier du second bac.

Par ailleurs, vous pouvez charger un format de papier différent dans chaque bac, de façon à ce que l'imprimante sélectionne le papier correspondant au format de la télécopie reçue. Par exemple, si du papier au format Lettre est chargé dans le bac 1 et du papier au format Légal dans le bac 2, lorsque vous recevez une télécopie au format Légal, l'imprimante prend automatiquement le papier dans le bac 2.

 **REMARQUE** : vous pouvez charger uniquement du papier au format Lettre, Légal ou A4 dans le bac d'alimentation secondaire.

Vous pouvez activer l'option de connexion au bac seulement après avoir installé un bac supplémentaire. Vous pouvez également activer et désactiver cette option comme vous le souhaitez.

Activation de l'option de connexion au bac pour les travaux d'impression à l'aide de l'ordinateur

1. Mettez l'ordinateur et l'imprimante sous tension et vérifiez qu'ils sont connectés.
2. Chargez du papier du même type et au même format dans les deux bacs.
3. Dans un document ouvert, cliquez sur **Fichier® Imprimer**.

La boîte de dialogue **Imprimer** s'affiche.

4. Cliquez sur **Propriétés, Préférences, Options** ou **Configuration** (en fonction de l'application ou du système d'exploitation utilisé).









La boîte de dialogue **Options d'impression** s'affiche.

5. Dans l'onglet **Configuration de l'impression**, sélectionnez **Automatique** dans la liste déroulante **Alimentation papier**.
6. Dans les onglets **Configuration de l'impression** et **Avancé**, apportez les modifications nécessaires à votre document.
7. Une fois que vous avez fini de personnaliser les paramètres, cliquez sur **OK**.













La boîte de dialogue **Options d'impression** se ferme.

8. Cliquez sur **OK** ou sur **Imprimer**.



Activation de l'option de connexion au bac pour les travaux d'impression à l'aide du panneau de commandes











1. Dans le menu principal, utilisez les **flèches** vers le haut et vers le bas   pour rechercher l'option **Configuration**, puis appuyez sur la touche **Sélectionner** .
2. Dans le menu **Gestion du papier**, appuyez sur la touche **Sélectionner** .
3. Appuyez sur les **flèches** vers le haut ou vers le bas   pour faire défiler les options jusqu'à **Connexion au bac**, puis appuyez sur la **flèche** vers la gauche ou vers la droite   pour accéder à l'option **Auto**.
4. Appuyez sur la touche **Retour** .

Activation de l'option de connexion au bac pour les travaux de copie

1. Chargez du papier du même type et au même format dans les deux bacs.
2. Dans le **menu principal**, utilisez les **flèches** vers le haut et vers le bas   pour rechercher l'option **Configuration**, puis appuyez sur la touche **Sélectionner** .
3. Dans le menu **Configuration**, utilisez les **flèches** vers le haut ou vers le bas   pour rechercher l'option **Modifier les paramètres de copie par défaut**, puis appuyez sur la touche **Sélectionner** .
4. Dans le menu **Paramètres de copie par défaut**, utilisez la **flèche** vers le bas  pour rechercher l'option **Gestion du papier**, puis appuyez sur la touche **Sélectionner** .
5. Dans le menu **Gestion du papier**, spécifiez le format et le type de papier chargé dans les deux bacs.
6. Appuyez sur les **flèches** vers le haut ou vers le bas   pour faire défiler les options jusqu'à **Connexion au bac**, puis appuyez sur la **flèche** vers la gauche ou vers la droite   pour sélectionner l'option **Auto**.
7. Appuyez sur la touche **Retour**  pour enregistrer les paramètres et revenir au menu principal.

Activation de l'option de connexion au bac pour imprimer les télécopies reçues

1. Chargez du papier du même type mais de format différent dans les deux bacs.
2. Dans le **menu principal**, utilisez les **flèches** vers le haut et vers le bas   pour rechercher l'option **Configuration**, puis appuyez sur la touche **Sélectionner** .

3. Dans le menu **Configuration**, utilisez les **flèches** vers le haut ou vers le bas  pour rechercher l'option Modifier les paramètres de télécopie par défaut, puis appuyez sur la touche **Sélectionner** .
4. Dans le menu **Configuration télécopie**, appuyez sur la **flèche** vers le haut ou vers le bas  pour rechercher l'option Impression télécopies, puis appuyez sur la touche **Sélectionner** .
5. Dans le menu **Impression télécopies**, utilisez la **flèche** vers le bas  pour rechercher l'option Gestion du papier, puis appuyez sur la touche **Sélectionner** .
6. Dans le menu **Gestion du papier**, spécifiez le format et le type de papier chargé dans les deux bacs.
7. Appuyez sur les **flèches** vers le haut ou vers le bas  pour faire défiler les options jusqu'à Connexion au bac, puis appuyez sur la **flèche** vers la gauche ou vers la droite  pour sélectionner l'option Auto.
8. Utilisez la **flèche** vers le haut ou vers le bas  pour rechercher l'option Source des télécopies, puis appuyez sur la **flèche** vers la gauche ou vers la droite  pour sélectionner la source d'alimentation du papier.
9. Appuyez sur la touche **Retour**  pour enregistrer les paramètres et revenir au menu principal.

 **REMARQUE** : si vous chargez un support de même type et de même format dans les deux bacs, l'imprimante passe au bac suivant dès que le papier de la source d'alimentation spécifiée pour les télécopies est épuisé.

Présentation du détecteur automatique de type de papier

L'imprimante dispose d'un détecteur de type de papier reconnaissant automatiquement les types de papiers suivants :

- Papiers ordinaire, mat à grammage lourd
- Transparent
- Photo/glacé

Si vous chargez l'un de ces types de papier, l'imprimante le détecte automatiquement et ajuste les paramètres Qualité d'impression en conséquence.

Type de papier	Paramètres Qualité d'impression	
	Cartouches noire et couleur installées	Cartouches photo et couleur installées
Papiers ordinaire, mat à grammage lourd	Normal	Photo
Transparent	Normal	Photo
Photo/glacé	Photo	Photo

 **REMARQUE** : Votre imprimante ne détecte pas le format de papier.

Pour sélectionner un format de papier :

1. Dans un document ouvert, cliquez sur **Fichier® Imprimer**.
La boîte de dialogue **Imprimer** s'affiche.
2. Cliquez sur **Propriétés**, **Préférences**, **Options** ou **Configuration** (en fonction de l'application ou du système d'exploitation utilisé).
La boîte de dialogue **Options d'impression** s'affiche.
3. Dans l'onglet **Configuration de l'impression**, sélectionnez le format de papier.

4. Cliquez sur **OK**.

Le détecteur de type de papier est toujours activé par défaut. Afin de le désactiver pour une tâche d'impression spécifique, procédez comme suit :

1. Dans un document ouvert, cliquez sur **Fichier® Imprimer**.

La boîte de dialogue **Imprimer** s'affiche.

2. Cliquez sur **Propriétés, Préférences, Options** ou **Configuration** (en fonction de l'application ou du système d'exploitation utilisé).

La boîte de dialogue **Options d'impression** s'affiche.

3. Dans l'onglet **Configuration de l'impression**, sélectionnez le format de papier.
4. Cliquez sur **OK**.

Pour désactiver le détecteur automatique de type de papier pour toutes les tâches d'impression, procédez comme suit :

1. *Sous Windows Vista™ :*

- a. Cliquez sur  **Panneau de configuration**.
- b. Cliquez sur **Matériel et son**.
- c. Cliquez sur **Imprimantes**.

Sous Windows® XP, cliquez sur **Démarrer® Panneau de configuration® Imprimantes et autres périphériques® Imprimantes et télécopieurs**.

Sous Windows 2000, cliquez sur **Démarrer® Paramètres® Imprimantes**.

2. Cliquez avec le bouton droit de la souris sur l'icône de l'imprimante.
3. Cliquez sur **Options d'impression**.
4. Dans l'onglet **Configuration de l'impression**, sélectionnez le format de papier.
5. Cliquez sur **OK**.

Chargement des originaux

Dans le dispositif d'alimentation automatique

Vous pouvez charger jusqu'à 50 feuilles d'un document original dans le dispositif d'alimentation automatique pour procéder à des opérations de numérisation, de copie et de télécopie. Nous vous recommandons d'utiliser ce dispositif pour charger des documents de plusieurs pages.

1. Chargez l'original dans le DAAD, face imprimée vers le haut.





REMARQUE : Ne placez pas de cartes postales, de photos, de petits éléments ou de supports trop fins (tels que des coupures de magazines) dans le dispositif d'alimentation automatique. Placez ces éléments sur la vitre du scanner.

2. Ajustez le guide papier du DAAD contre les bords du papier.

Capacité du dispositif d'alimentation automatique

Chargez jusqu'à	Vérifiez les points suivants
50 feuilles de format Lettre	<ul style="list-style-type: none">• Le document est chargé texte vers le haut.• Le guide papier est calé contre le bord du papier.
50 feuilles de format Légal	<ul style="list-style-type: none">• Le document est chargé texte vers le haut.• Le guide papier est calé contre le bord du papier.
50 feuilles de format A4	<ul style="list-style-type: none">• Le document est chargé texte vers le haut.• Le guide papier est calé contre le bord du papier.
50 feuilles préperforées (deux, trois ou quatre trous)	<ul style="list-style-type: none">• Le papier respecte les dimensions suivantes : Largeur : 8,27 - 8,5 pouces (210,0 - 215,9 mm). Longueur : 11,0 - 14,0 pouces (279,4 - 355,6 mm).• Le document est chargé texte vers le haut.• Le guide papier est calé contre le bord du papier.
50 feuilles de papier copieur, trois trous, bords renforcés	<ul style="list-style-type: none">• Le papier respecte les dimensions suivantes : Largeur : 8,27 - 8,5 pouces (210,0 - 215,9 mm). Longueur : 11,0 - 14,0 pouces (279,4 - 355,6 mm).• Le document est chargé texte vers le haut.• Le guide papier est calé contre le bord du papier.
50 formulaires préimprimés et feuilles de papier à en-tête	<ul style="list-style-type: none">• Le papier respecte les dimensions suivantes : Largeur : 8,27 - 8,5 pouces (210,0 - 215,9 mm). Longueur : 11,0 - 14,0 pouces (279,4 - 355,6 mm).• Le document est chargé texte vers le haut.• Le guide papier est calé contre le bord du papier.• Vous avez laissé sécher complètement le papier préimprimé avant de l'utiliser dans le dispositif d'alimentation automatique.• Vous <i>n'utilisez pas</i> de papier préimprimé dont l'encre est chargée de particules métalliques dans le dispositif d'alimentation automatique.• Vous évitez d'utiliser du papier comportant des motifs en relief.
50 feuilles de papier de format personnalisé	<ul style="list-style-type: none">• Le papier respecte les dimensions suivantes : Largeur : 8,27 - 8,5 pouces (210,0 - 215,9 mm). Longueur : 11,0 - 14,0 pouces (279,4 - 355,6 mm).• Le document est chargé texte vers le haut.• Le guide papier est calé contre le bord du papier.

Sur la vitre du scanner

1. Soulevez le volet supérieur.



2. Placez le document (face à copier vers le bas) sur la vitre du scanner.

 **REMARQUE :** Assurez-vous que le coin supérieur gauche du recto du document est aligné sur la flèche de l'imprimante.



3. Fermez le volet supérieur.



Maintenance

- [Remplacement des cartouches](#)
- [Alignement des cartouches](#)
- [Nettoyage des buses des cartouches](#)
- [Nettoyage de l'extérieur de l'imprimante](#)
- [Rétablissement des paramètres par défaut](#)
- [Restauration de la langue par défaut](#)

⚠ ATTENTION : avant de suivre la procédure décrite dans cette section, consultez les informations de sécurité présentées dans votre *Manuel du propriétaire*.

Les cartouches d'encre Dell ne sont disponibles qu'auprès de Dell. Vous pouvez commander des cartouches en ligne à l'adresse www.dell.com/supplies ou par téléphone.

Dell recommande d'utiliser des cartouches Dell avec votre imprimante. La garantie Dell ne couvre pas les problèmes causés par l'utilisation d'accessoires ou de composants non fournis par Dell.

Remplacement des cartouches

1. Mettez l'imprimante sous tension.
2. Soulevez l'unité du scanner.



Le chariot des cartouches se place en position de chargement, sauf si l'imprimante est occupée.

3. Appuyez sur les leviers pour ouvrir le couvercle de chaque cartouche.

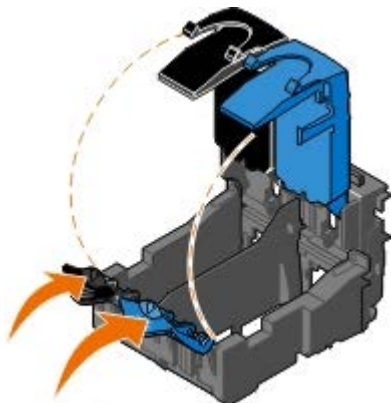

4. Retirez les anciennes cartouches.

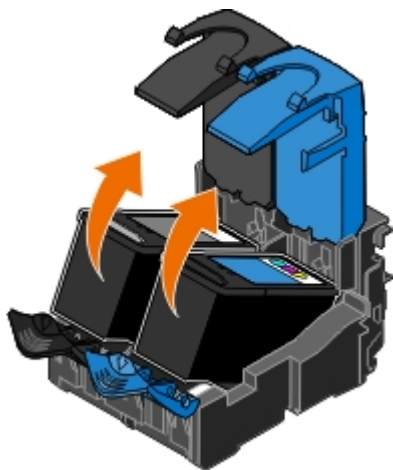

5. Conservez les cartouches dans un récipient hermétique du type de l'unité de stockage fournie avec la cartouche photo ou mettez-les au rebut.
6. S'il s'agit de cartouches neuves, ôtez l'autocollant et la bande protectrice transparente situés au dos et au-dessous de chaque cartouche.

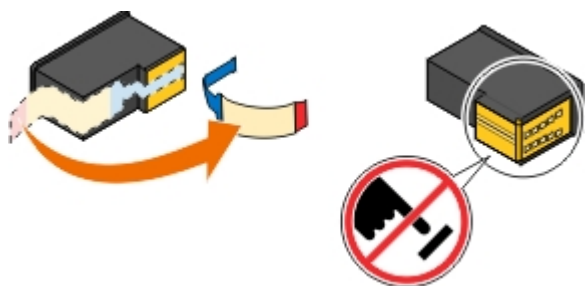

MISE EN GARDE : ne touchez pas la zone de contact dorée qui se trouve sur le bord des cartouches, ni les buses que vous trouverez au bas de celles-ci.

7. Insérez les nouvelles cartouches. Vérifiez que la cartouche noire ou photo est correctement installée dans le chariot de gauche et la cartouche couleur dans le chariot de droite.

REMARQUE : pour une impression normale, utilisez une cartouche noire et une cartouche couleur. Pour une impression photo, remplacez la cartouche noire par une cartouche photo.



8. Fermez les couvercles d'un coup sec.

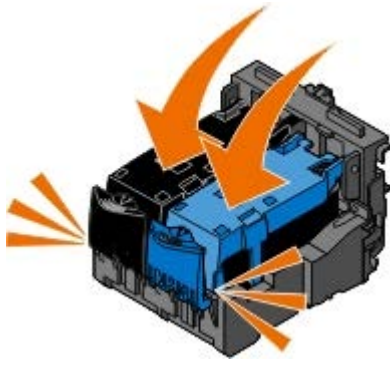

9. Abaissez l'unité du scanner jusqu'à ce qu'elle soit entièrement refermée.



Alignement des cartouches

Lorsque vous installez ou remplacez une cartouche, l'imprimante vous envoie automatiquement un message vous demandant d'aligner les cartouches. Vous devrez peut-être également aligner les cartouches si les caractères imprimés sont mal formés ou ne sont pas alignés correctement sur la marge de gauche ou si les lignes verticales ou droites apparaissent ondulées.

Pour aligner les cartouches depuis le panneau de commandes :

1. Chargez du papier ordinaire. Pour plus d'informations, reportez-vous à la section [Chargement du papier](#).
2. Appuyez sur la **flèche** vers le bas ▼ pour rechercher l'option Maintenance.
3. Appuyez sur la touche **Sélectionner** ✓.
4. Utilisez les **flèches** vers le haut et vers le bas ▲ ▼ jusqu'à l'option Aligner les cartouches.
5. Appuyez sur la touche **Sélectionner** ✓.

Une page d'alignement s'imprime. Les cartouches sont alignées lors de l'impression de la page.

Pour aligner les cartouches depuis le logiciel de l'imprimante :

1. Chargez du papier ordinaire.
2. *Sous Windows Vista™ :*
 - a. Cliquez sur  **Panneau de configuration**.
 - b. Cliquez sur **Matériel et son**.
 - c. Cliquez sur **Imprimantes**.

Sous Windows® XP, cliquez sur **Démarrer® Panneau de configuration® Imprimantes et autres périphériques® Imprimantes et télécopieurs**.

Sous Windows 2000, cliquez sur **Démarrer® Paramètres® Imprimantes**.

3. Cliquez avec le bouton droit de la souris sur l'icône de l'imprimante **Dell 968 AIO Printer**.
4. Cliquez sur **Options d'impression**.

La boîte de dialogue **Options d'impression** s'affiche.

5. Cliquez sur l'onglet **Maintenance**.
6. Cliquez sur **Aligner les cartouches d'encre**.
7. Cliquez sur **Imprimer**.

Les cartouches sont alignées lors de l'impression de la page.

Nettoyage des buses des cartouches

Il peut être nécessaire de nettoyer les buses dans les cas suivants :

- Des lignes blanches apparaissent dans les graphiques ou dans les zones noires.
- L'impression est trop sombre ou présente des bavures.
- Les couleurs sont fades, ne s'impriment pas ou pas complètement.
- Les lignes verticales ne sont pas droites et les bords sont irréguliers.

Pour nettoyer les buses d'impression à partir du panneau de commandes :

1. Chargez du papier ordinaire. Pour plus d'informations, reportez-vous à la section [Chargement du papier](#).
2. Appuyez sur la **flèche** vers le bas ▼ pour rechercher l'option Maintenance.
3. Appuyez sur la touche **Sélectionner** ✓.
4. Utilisez les **flèches** vers le haut et vers le bas ▲ ▼ pour rechercher l'option Nettoyer les cartouches.
5. Appuyez sur la touche **Sélectionner** ✓.

La page de nettoyage s'imprime.

Pour nettoyer les buses d'impression à partir du logiciel de l'imprimante :

1. Chargez du papier ordinaire.
2. Sous Windows Vista :
 - a. Cliquez sur  **Panneau de configuration**.
 - b. Cliquez sur **Matériel et son**.
 - c. Cliquez sur **Imprimantes**.

Sous Windows XP, cliquez sur **Démarrer® Panneau de configuration® Imprimantes et autres périphériques® Imprimantes et télécopieurs**.

Sous Windows 2000, cliquez sur **Démarrer® Paramètres® Imprimantes**.

3. Cliquez avec le bouton droit de la souris sur l'icône de l'imprimante **Dell 968 AIO Printer**.

4. Cliquez sur **Options d'impression**.

La boîte de dialogue **Options d'impression** s'affiche.

5. Cliquez sur l'onglet **Maintenance**.

6. Cliquez sur **Nettoyer les cartouches**.

Une page de nettoyage s'imprime.

7. Si la qualité ne s'est pas améliorée, cliquez sur **Nettoyer à nouveau**.

8. Relancez l'impression du document pour vérifier si la qualité d'impression s'est améliorée.

Si elle n'est toujours pas satisfaisante, essayez les buses des cartouches avec un chiffon propre et sec, puis réimprimez le document.

Nettoyage de l'extérieur de l'imprimante

1. Vérifiez que l'imprimante est hors tension et débranchée de la prise murale.

 **ATTENTION** : Pour éviter tout risque d'électrocution, débranchez le cordon d'alimentation de la prise et déconnectez tous les câbles de l'imprimante avant de continuer.

2. Retirez tout papier placé sur le support papier et le bac de sortie du papier.

3. Humidifiez un chiffon propre et sans peluches.

 **MISE EN GARDE** : N'utilisez pas de nettoyeurs ni de détergents de ménage, car ils peuvent détériorer le fini de l'imprimante.

4. N'essuyez que l'extérieur de l'imprimante, en veillant à éliminer les résidus d'encre accumulés sur le bac de sortie du papier.



 **MISE EN GARDE** : L'utilisation d'un chiffon pour nettoyer l'intérieur peut endommager votre imprimante. Les dégâts dus au non respect des instructions de nettoyage de l'imprimante ne sont pas couverts par la garantie.



5. Vérifiez que le support papier et le bac de sortie du papier sont secs avant de lancer une nouvelle impression.
-

Rétablissement des paramètres par défaut





Les options de menu marquées d'un astérisque (*) indiquent les paramètres actifs. Vous pouvez rétablir les paramètres d'origine de l'imprimante, souvent appelés *paramètres par défaut de sortie usine*.

1. Assurez-vous que l'imprimante est sous tension.

2. Appuyez sur la **flèche** vers le bas  pour faire défiler la liste jusqu'à l'option Maintenance, puis appuyez sur la touche **Sélectionner** .

3. Appuyez sur la **flèche** vers le bas  pour faire défiler la liste jusqu'à l'option Restaurer paramètres par défaut, puis appuyez sur la touche **Sélectionner** .

4. Choisissez **Oui**, puis appuyez sur la touche **Sélectionner** .







 **REMARQUE** : si un adaptateur réseau est connecté à l'imprimante, le message Restaurer également tous les paramètres réseau par défaut ? apparaît. Appuyez sur la **flèche** vers la gauche ou vers la droite   pour choisir l'option **Oui** ou **Non**, puis appuyez sur la touche **Sélectionner** .

 **REMARQUE** : certains paramètres, comme les listes de numéros de téléphone, l'heure, la date et le pays ne peuvent pas être modifiés.

Restauration de la langue par défaut

Vous pouvez restaurer la langue par défaut de l'affichage sans utiliser les menus de l'imprimante.

 **REMARQUE** : Cette séquence de touches restaurera également les valeurs par défaut de tous les paramètres sélectionnés.

1. Eteignez l'imprimante.
2. Appuyez sur les touches **Démarrer**  et **Annuler**  tout en les maintenant enfoncées.
3. Appuyez ensuite sur le bouton **Marche/Arrêt** , puis relâchez-le.
4. Maintenez toujours les deux touches enfoncées jusqu'à ce que l'écran **Config. origine** s'affiche.
5. Utilisez les **flèches** vers la droite ou vers la gauche   pour sélectionner la langue et le pays. Appuyez sur la touche **Sélectionner**  pour enregistrer chaque sélection.
6. Appuyez sur les touches du pavé numérique pour entrer l'heure, la date, le nom et le numéro de la télécopie. Appuyez sur la touche **Sélectionner**  pour enregistrer chaque sélection.

L'imprimante aligne les cartouches après votre sélection finale.

Impression

- [Impression de documents](#)
 - [Impression de photos](#)
 - [Impression d'enveloppes](#)
 - [Impression à partir d'un périphérique compatible Bluetooth®](#)
 - [Impression de photos depuis un appareil photo compatible PictBridge](#)
 - [Impression de plusieurs pages par feuille](#)
 - [Impression d'une image sous la forme d'une affiche de plusieurs pages](#)
 - [Impression sur du papier continu](#)
 - [Impression de copies assemblées](#)
 - [Impression d'un livret](#)
 - [Assemblage d'un livret](#)
 - [Impression recto verso d'un document \(impression des deux côtés du papier\)](#)
 - [Annulation d'une tâche d'impression](#)
 - [Modification des préférences d'impression par défaut](#)
-

Impression de documents

1. Mettez l'ordinateur et l'imprimante sous tension et vérifiez qu'ils sont connectés.
2. Chargez du papier. Pour plus d'informations, reportez-vous à la section [Chargement du papier](#).
3. Dans un document ouvert, cliquez sur **Fichier® Imprimer**.

La boîte de dialogue **Imprimer** s'affiche.

4. Cliquez sur **Propriétés**, **Préférences**, **Options** ou **Configuration** (en fonction de l'application ou du système d'exploitation utilisé).

La boîte de dialogue **Options d'impression** s'affiche.

5. Dans les onglets **Configuration de l'impression** et **Avancé**, apportez les modifications nécessaires à votre document.
6. Une fois que vous avez personnalisé les paramètres, cliquez sur **OK**.

La boîte de dialogue **Options d'impression** se ferme.

7. Cliquez sur **OK** ou sur **Imprimer**.
-

Impression de photos

 **REMARQUE** : Il est recommandé d'utiliser une cartouche couleur et une cartouche photo pour l'impression de photos.

1. Mettez l'ordinateur et l'imprimante sous tension et vérifiez qu'ils sont connectés.
2. Chargez le papier avec la face à imprimer tournée vers le bas.

 **REMARQUE** : Utilisez du papier photo ou glacé pour l'impression de photos.

3. Dans un document ouvert, cliquez sur **Fichier® Imprimer**.

La boîte de dialogue **Imprimer** s'affiche.

4. Cliquez sur **Propriétés, Préférences, Options** ou **Configuration** (en fonction de l'application ou du système d'exploitation utilisé).

La boîte de dialogue **Options d'impression** s'affiche.

5. Dans l'onglet **Configuration de l'impression**, sélectionnez **Photo**, puis choisissez les paramètres ppp pour la photo dans le menu déroulant.

 **REMARQUE** : Pour imprimer des photos sans bordures, cochez la case **Sans bordures** de l'onglet **Configuration de l'impression**, puis sélectionnez le format de papier sans bordures dans le menu déroulant de l'onglet **Avancé**. L'impression sans bordures n'est possible que si vous utilisez du papier glacé/photo.

6. Dans les onglets **Configuration de l'impression** et **Avancé**, apportez les modifications nécessaires à votre document.

7. Une fois que vous avez personnalisé les paramètres, cliquez sur **OK**.

La boîte de dialogue **Options d'impression** se ferme.

8. Cliquez sur **OK** ou sur **Imprimer**.

9. Retirez les photos au fur et à mesure qu'elles apparaissent dans le bac de sortie du papier pour éviter les bavures ou empêcher qu'elles adhèrent les unes aux autres.

 **REMARQUE** : Avant d'encadrer vos photos ou de les placer dans un album sans adhésif, laissez-les sécher complètement (de 12 à 24 heures selon les conditions ambiantes). La durée de vie de vos photos n'en sera que prolongée.

Impression d'enveloppes

1. Mettez l'ordinateur et l'imprimante sous tension et vérifiez qu'ils sont connectés.
2. Chargez une enveloppe avec la face à imprimer tournée vers le bas.



3. Dans un document ouvert, cliquez sur **Fichier® Imprimer**.

La boîte de dialogue **Imprimer** s'affiche.

4. Cliquez sur **Propriétés, Préférences, Options** ou **Configuration** (en fonction de l'application ou du système d'exploitation utilisé).

La boîte de dialogue **Options d'impression** s'affiche.

5. Dans l'onglet **Configuration de l'impression**, sélectionnez l'orientation **Enveloppe**, puis choisissez le format de l'enveloppe dans le menu déroulant **Format de papier** :

 **REMARQUE** : si vous envoyez l'enveloppe au Japon, vous pouvez l'imprimer avec l'orientation Portrait, le timbre étant placé dans l'angle inférieur droit, ou avec l'orientation Paysage, le timbre étant placé dans l'angle inférieur gauche. Si vous l'envoyez dans un pays autre que le Japon, imprimez-la avec l'orientation Paysage, le timbre étant placé dans l'angle supérieur gauche.

6. Dans les onglets **Configuration de l'impression** et **Avancé**, apportez les modifications nécessaires à votre document.
7. Une fois que vous avez personnalisé les paramètres, cliquez sur **OK**.

La boîte de dialogue **Options d'impression** se ferme.
8. Cliquez sur **OK** ou sur **Imprimer**.

Impression à partir d'un périphérique compatible Bluetooth®

- Cette imprimante est compatible avec la spécification Bluetooth 1.2. Elle prend en charge l'impression OPP (Object Push Profile) et PCL3. Consultez le fabricant de votre appareil compatible Bluetooth (téléphone portable ou assistant personnel) afin de déterminer sa compatibilité et son interopérabilité avec les autres équipements. Il est conseillé d'utiliser la dernière version logicielle de votre périphérique compatible Bluetooth.
- Pour imprimer des documents Microsoft à partir de votre assistant personnel Windows® Mobile ou Pocket PC, vous devez disposer de logiciels et pilotes tiers supplémentaires. Pour plus d'informations sur les logiciels et pilotes nécessaires, consultez la documentation de votre assistant personnel.
- Avant d'appeler l'assistance clientèle Dell, consultez la section relative à la configuration d'une connexion avec un périphérique compatible Bluetooth. Vous pouvez également accéder au site Web de Dell à l'adresse support.dell.com. Ce site contient la documentation la plus récente. Reportez-vous à la documentation fournie avec votre appareil compatible Bluetooth pour obtenir les instructions de configuration.

Configuration d'une connexion entre l'imprimante et un périphérique compatible Bluetooth

 **REMARQUE** : l'imprimante ne prend pas en charge l'impression de fichiers à partir de l'ordinateur à l'aide d'une connexion Bluetooth.

Si vous lancez une tâche d'impression à partir de votre périphérique Bluetooth pour la première fois, vous devez configurer une connexion entre ce périphérique Bluetooth et votre imprimante. Vous devrez à nouveau la configurer si :

- Vous restaurez les paramètres par défaut de l'imprimante. Pour plus d'informations, reportez-vous à la section [Rétablissement des paramètres par défaut](#).
- Vous avez modifié le niveau de sécurité ou le code d'accès Bluetooth. Pour plus d'informations, reportez-vous à la section [Définition du niveau de sécurité Bluetooth](#).
- Le périphérique Bluetooth que vous utilisez requiert que les utilisateurs configurent une connexion Bluetooth pour chaque tâche d'impression. Reportez-vous aux instructions accompagnant le périphérique Bluetooth pour obtenir des informations sur l'impression.
- Vous avez supprimé le contenu de la liste des périphériques Bluetooth. Pour plus d'informations, reportez-vous à la section [Mode Bluetooth](#).
- Le nom du périphérique Bluetooth utilisé est automatiquement supprimé de la liste des périphériques Bluetooth.

Lorsque le niveau de sécurité Bluetooth est défini sur Elevé, l'imprimante enregistre une liste de 8 périphériques Bluetooth maximum ayant déjà établi une connexion avec l'imprimante. Si la liste contient déjà 8 périphériques et que vous devez configurer une connexion pour un autre périphérique Bluetooth, le premier est automatiquement supprimé de la liste pour permettre au nouveau d'être enregistré. Vous devez recommencer la configuration du périphérique supprimé pour qu'il puisse renvoyer une tâche d'impression à l'imprimante.

 **REMARQUE** : vous devez configurer une connexion pour chaque périphérique Bluetooth que vous utilisez pour envoyer une tâche d'impression à l'imprimante.



Pour configurer une connexion entre le périphérique externe compatible Bluetooth et l'imprimante :

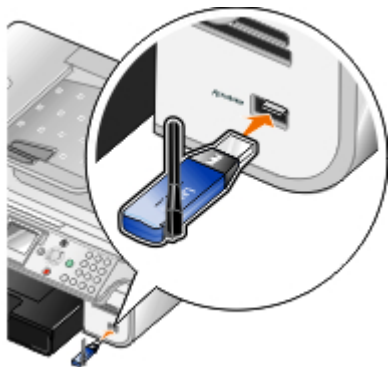

1. Activez l'option Bluetooth sur le périphérique.

Consultez la documentation du périphérique concerné pour plus d'informations.

2. Mettez l'imprimante sous tension.
3. Insérez un adaptateur USB Bluetooth (vendu séparément) dans le port PictBridge.



4. Utilisez les **flèches** vers le haut et vers le bas **^** **v** pour rechercher l'option Configuration, puis appuyez sur la touche **Sélectionner** .
5. Utilisez les **flèches** vers le haut et vers le bas **^** **v** pour rechercher l'option Modifier les paramètres Bluetooth par défaut, puis appuyez sur la touche **Sélectionner** .
6. Dans la zone Bluetooth activé, appuyez sur la **flèche** vers la gauche ou vers la droite **<** **>** pour accéder à l'option Activé.
7. Dans la zone Mode Reconnaissance, appuyez sur la **flèche** vers la gauche ou vers la droite **<** **>** pour accéder à l'option Activé.
8. Dans la zone Sécurité, appuyez sur la **flèche** vers la gauche ou vers la droite **<** **>** pour choisir un niveau de sécurité.

 **REMARQUE** : si le niveau de sécurité est défini sur **Élevé**, vous devez spécifier un code d'accès à l'adaptateur USB Bluetooth. Tout périphérique externe compatible Bluetooth requiert ce code d'accès pour pouvoir envoyer un travail à l'imprimante.
9. Appuyez sur la touche **Retour**  pour enregistrer vos paramètres et revenir au menu principal.



Impression à partir d'un périphérique Bluetooth

1. Vérifiez que le périphérique externe Bluetooth est configuré pour imprimer sur l'imprimante. Consultez la documentation du périphérique concerné pour plus d'informations.

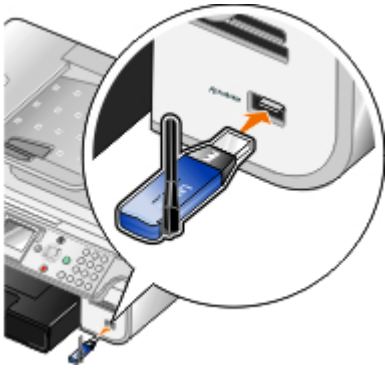
 **REMARQUE** : certains périphériques affichent le nom ou l'adresse de l'adaptateur USB Bluetooth. Accédez au menu **Paramètres Bluetooth par défaut** pour connaître le nom et l'adresse de votre adaptateur USB Bluetooth.
2. Insérez un adaptateur USB Bluetooth (vendu séparément) dans le port PictBridge.





REMARQUE : ne retirez pas le périphérique compatible Bluetooth et ne touchez pas la zone de l'imprimante comportant les cartes mémoire ou le périphérique Bluetooth alors que des opérations d'impression sont en cours sur ce dernier. Les données risquent d'être altérées.

3. Définissez les options **Compatible Bluetooth** et **Mode Reconnaissance** sur **Activé**.
 - a. Dans le menu principal, utilisez les **flèches** vers le haut et vers le bas **▲▼** pour rechercher l'option **Configuration**, puis appuyez sur la touche **Sélectionner** .
 - b. Utilisez les **flèches** vers le haut et vers le bas **▲▼** pour rechercher l'option **Modifier les paramètres Bluetooth par défaut**, puis appuyez sur la touche **Sélectionner** .
 - c. Dans la zone **Bluetooth activé**, appuyez sur la **flèche** vers la gauche ou vers la droite **◀▶** pour accéder à l'option **Activé**.
 - d. Appuyez sur les **flèches** vers le haut ou vers le bas **▲▼** pour rechercher l'option **Mode Reconnaissance**, puis utilisez les **flèches** vers la gauche ou vers la droite **◀▶** pour sélectionner **Activé**.
 - e. Appuyez sur la touche **Retour** .
4. A partir du périphérique externe compatible Bluetooth, envoyez le travail d'impression à l'imprimante. Consultez la documentation du périphérique concerné pour plus d'informations.



REMARQUE : si le niveau de sécurité est défini sur **Élevé**, vous devrez entrer le code d'accès depuis le périphérique externe Bluetooth. Ce code d'accès peut être modifié ou consulté dans le menu **Paramètres Bluetooth par défaut**. Pour plus d'informations, reportez-vous à la section [Mode Bluetooth](#).

Définition du niveau de sécurité Bluetooth

1. Mettez l'imprimante sous tension.
2. Utilisez les **flèches** vers le haut et vers le bas **▲▼** pour rechercher l'option **Configuration**, puis appuyez sur la touche **Sélectionner** .
3. Utilisez les **flèches** vers le haut et vers le bas **▲▼** pour rechercher l'option **Modifier les paramètres Bluetooth par défaut**, puis appuyez sur la touche **Sélectionner** .
4. Dans la zone **Bluetooth activé**, appuyez sur la **flèche** vers la gauche ou vers la droite **◀▶** pour accéder à l'option **Activé**.
5. Appuyez sur les **flèches** vers le haut ou vers le bas **▲▼** pour faire défiler les options jusqu'à **Niveau de sécurité**, puis appuyez sur la **flèche** vers la gauche ou vers la droite **◀▶** pour choisir un niveau de sécurité.
 - Choisissez **Faible** pour permettre aux périphériques Bluetooth de se connecter à l'imprimante et aux utilisateurs d'envoyer des tâches d'impression sans avoir à entrer un code d'accès.
 - Choisissez **Élevé** pour demander aux utilisateurs un code d'accès numérique à quatre chiffres pour le périphérique Bluetooth, afin qu'ils puissent se connecter et envoyer des tâches à l'imprimante.

6. Si vous avez défini le niveau de sécurité sur **Elevé**, appuyez sur la **flèche** vers le bas  pour faire défiler jusqu'à Code d'accès.

Le code d'accès par défaut est défini sur 0000.

7. Appuyez sur la **flèche** vers le bas  à plusieurs reprises pour effacer le code d'accès par défaut, puis utilisez le pavé numérique pour saisir un nouveau code d'accès à quatre chiffres.
8. Appuyez sur la touche **Retour**  pour enregistrer vos modifications.

Impression de photos depuis un appareil photo compatible PictBridge

Votre imprimante prend en charge l'impression à partir d'un appareil photo compatible PictBridge.

1. Mettez l'imprimante sous tension.
2. Insérez une extrémité du câble USB dans l'appareil photo.
3. Insérez l'autre extrémité dans le port PictBridge qui se trouve sur la face avant de l'imprimante.

Reportez-vous aux instructions fournies avec l'appareil photo pour sélectionner les paramètres USB appropriés pour l'appareil photo et obtenir des informations sur la connexion PictBridge et l'utilisation de l'appareil photo.

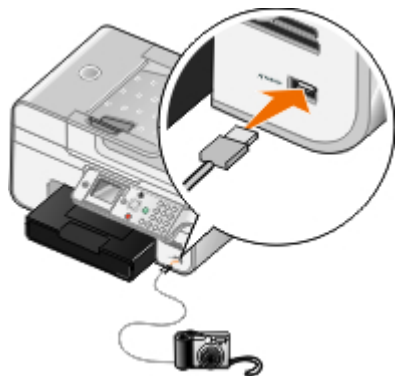



 **REMARQUE** : Si l'imprimante n'est pas reliée à un ordinateur mais à un appareil photo compatible PictBridge, certaines des fonctions auxquelles vous pouvez accéder via les touches du panneau de commandes ne sont pas disponibles. Ces fonctions ne sont disponibles que lorsque vous déconnectez l'appareil photo de l'imprimante.

4. Allumez votre appareil photo numérique.

L'imprimante se met automatiquement en mode **PictBridge**.

5. Pour imprimer des photos, reportez-vous aux instructions fournies avec votre appareil.

 **MISE EN GARDE** : Ne retirez pas le périphérique compatible PictBridge et ne touchez pas la zone de l'imprimante comportant la carte mémoire ou le périphérique PictBridge alors que des opérations d'impression sont en cours sur ce dernier. Les données risquent d'être altérées.

 **REMARQUE** : Si votre appareil photo numérique permet de sélectionner le mode ordinateur ou imprimante USB (PTP), choisissez le mode imprimante USB pour l'impression PictBridge. Pour plus d'informations, reportez-vous à la documentation fournie avec l'appareil photo.

Impression de plusieurs pages par feuille

1. Mettez l'ordinateur et l'imprimante sous tension et vérifiez qu'ils sont connectés.

2. Chargez du papier. Pour plus d'informations, reportez-vous à la section [Chargement du papier](#).
3. Dans un document ouvert, cliquez sur **Fichier® Imprimer**.
4. Cliquez sur **Propriétés, Préférences, Options** ou **Configuration** (en fonction de l'application ou du système d'exploitation utilisé).

La boîte de dialogue **Options d'impression** s'affiche.

5. Dans l'onglet **Avancé**, sélectionnez **Tout sur une page** dans la liste déroulante **Mise en page**.
6. Dans la liste déroulante **Pages par feuille**, sélectionnez le nombre de pages à imprimer sur une seule feuille.
7. Cochez la case **Imprimer les marges** si vous souhaitez imprimer des marges entre les pages.
8. Dans les onglets **Configuration de l'impression** et **Avancé**, apportez les modifications nécessaires à votre document.
9. Sélectionnez le nombre de pages à imprimer sur chaque feuille.
10. Une fois que vous avez personnalisé les paramètres, cliquez sur **OK**.

La boîte de dialogue **Options d'impression** se ferme.

11. Cliquez sur **OK** ou sur **Imprimer**.
-

Impression d'une image sous la forme d'une affiche de plusieurs pages

1. Mettez l'ordinateur et l'imprimante sous tension et vérifiez qu'ils sont connectés.
2. Chargez du papier. Pour plus d'informations, reportez-vous à la section [Chargement du papier](#).
3. Dans un document ouvert, cliquez sur **Fichier® Imprimer**.
4. Cliquez sur **Propriétés, Préférences, Options** ou **Configuration** (en fonction de l'application ou du système d'exploitation utilisé).

La boîte de dialogue **Options d'impression** s'affiche.

5. Dans l'onglet **Avancé**, sélectionnez **Affiche** dans la liste déroulante **Mise en page**.
6. Sélectionnez le format de l'affiche.
7. Dans les onglets **Configuration de l'impression** et **Avancé**, apportez les modifications nécessaires à votre document.
8. Une fois que vous avez personnalisé les paramètres, cliquez sur **OK**.

La boîte de dialogue **Options d'impression** se ferme.

9. Cliquez sur **OK** ou sur **Imprimer**.
-

Impression sur du papier continu

1. Mettez l'ordinateur et l'imprimante sous tension et vérifiez qu'ils sont connectés.
2. Chargez du papier. Pour plus d'informations, reportez-vous à la section [Chargement du papier](#).

3. Dans un document ouvert, cliquez sur **Fichier® Imprimer**.
4. Cliquez sur **Propriétés, Préférences, Options** ou **Configuration** (en fonction de l'application ou du système d'exploitation utilisé).

La boîte de dialogue **Options d'impression** s'affiche.

5. Dans l'onglet **Avancé**, sélectionnez **Papier continu** dans la liste déroulante **Mise en page**, puis sélectionnez **Format lettre continu** ou **Papier continu A4** dans la liste déroulante **Format de papier continu**.
6. Dans les onglets **Configuration de l'impression** et **Avancé**, apportez les modifications nécessaires à votre document.
7. Une fois que vous avez personnalisé les paramètres, cliquez sur **OK**.

La boîte de dialogue **Options d'impression** se ferme.

8. Cliquez sur **OK** ou **Imprimer**.

 **REMARQUE** : une fois que l'impression a commencé, attendez de voir le bord d'attaque du papier continu sortir de l'imprimante, puis dépliez avec précaution le papier jusqu'au sol devant l'imprimante.

Impression de copies assemblées

1. Mettez l'ordinateur et l'imprimante sous tension et vérifiez qu'ils sont connectés.
2. Chargez du papier. Pour plus d'informations, reportez-vous à la section [Chargement du papier](#).
3. Dans un document ouvert, cliquez sur **Fichier® Imprimer**.

La boîte de dialogue **Imprimer** s'affiche.

4. Cliquez sur **Propriétés, Préférences, Options** ou **Configuration** (en fonction de l'application ou du système d'exploitation utilisé).

La boîte de dialogue **Options d'impression** s'affiche.

5. Dans l'onglet **Configuration de l'impression**, spécifiez le nombre de copies à imprimer.

 **REMARQUE** : vous devez spécifier plusieurs copies pour que la case à cocher **Copies assemblées** devienne active.

6. Cochez la case **Copies assemblées**.
7. Dans les onglets **Configuration de l'impression** et **Avancé**, apportez les modifications nécessaires à votre document.
8. Une fois que vous avez personnalisé les paramètres, cliquez sur **OK**.

La boîte de dialogue **Options d'impression** se ferme.

9. Cliquez sur **OK** ou sur **Imprimer**.

Impression d'un livret

Avant de changer les paramètres des propriétés d'impression, vous devez sélectionner le format de papier approprié dans le programme utilisé. Vous pouvez imprimer des livrets avec les formats de papier suivants :

- Lettre

- A4
1. Chargez du papier. Pour plus d'informations, reportez-vous à la section [Chargement du papier](#).
 2. Dans un document ouvert, cliquez sur **Fichier® Imprimer**.
 3. Dans la boîte de dialogue d'impression, cliquez sur le bouton **Propriétés, Préférences, Options** ou **Configuration** (selon l'application ou le système d'exploitation utilisé).
 4. Cliquez sur l'onglet **Avancé**.
 5. Dans la liste déroulante **Mise en page**, sélectionnez **Livret**.
 6. Si vous imprimez un livret épais, sélectionnez un nombre de **feuilles imprimées par liasse**.
 - a. Cliquez sur **Options® Options de mise en page**.
 - b. Dans le menu déroulant **Feuilles imprimées par liasse**, sélectionnez une valeur.
-  **REMARQUE** : Une liasse se compose d'un certain nombre de feuilles de papier pliées ensemble. Les liasses imprimées sont empilées les unes au-dessus des autres, en respectant l'ordre correct des pages. Les liasses empilées peuvent être reliées afin de former un livret. Si vous utilisez un papier plus épais, sélectionnez un plus petit nombre pour l'option **Feuilles imprimées par liasse**.
7. Cliquez sur **OK** pour refermer les boîtes de dialogue du logiciel de l'imprimante actuellement ouvertes.
 8. Imprimez le document.

 **REMARQUE** : Pour obtenir de l'aide sur l'assemblage et la reliure du livret, voir [Assemblage d'un livret](#).

Assemblage d'un livret

1. Retournez la pile de pages imprimées dans le bac de sortie.
2. Retirez la première liasse de la pile, pliez-la en deux et mettez-la de côté, la première page orientée vers le bas.
3. Prenez la liasse suivante, pliez-la en deux et placez-la au-dessus de la première, toujours avec la première page orientée vers le bas.



4. Empilez le reste des liasses les unes sur les autres, en gardant toujours la première page orientée vers le bas, jusqu'à ce que le livret soit complet.
5. Reliez l'ensemble des liasses pour terminer l'assemblage du livret.



Impression recto verso d'un document (impression des deux

côtés du papier)

Impression recto verso automatique

L'impression recto verso automatique vous permet d'imprimer des documents sur les deux faces du papier sans avoir à replacer manuellement les feuilles. Vérifiez les points suivants :

- Vous avez installé l'unité d'impression recto verso (disponible en option).
- Vous avez chargé du papier ordinaire au format A4 ou Lettre. Il n'est pas possible d'effectuer des impressions recto verso sur des enveloppes, des fiches bristol ou du papier photo.

1. Mettez l'ordinateur et l'imprimante sous tension et vérifiez qu'ils sont connectés.
2. Chargez du papier. Pour plus d'informations, reportez-vous à la section [Chargement du papier](#).
3. Dans un document ouvert, cliquez sur **Fichier® Imprimer**.
4. Cliquez sur **Propriétés**, **Préférences**, **Options** ou **Configuration** (en fonction de l'application ou du système d'exploitation utilisé).
5. Cliquez sur l'onglet **Avancé**, sélectionnez l'option **Impression recto verso**.
6. Dans le menu déroulant, sélectionnez **Automatique**.
7. Choisissez de quelle façon vous voulez associer vos pages.
8. Une fois que vous avez personnalisé les paramètres, cliquez sur **OK**.

La boîte de dialogue **Options d'impression** se ferme.

9. Cliquez sur **OK** ou sur **Imprimer**.

Impression recto verso manuelle

Cette option vous permet d'imprimer sur les deux côtés d'une feuille de papier. L'imprimante commence par imprimer les pages impaires du document sur le côté recto des pages. Rechargez le document avec la page vierge face vers le bas et imprimez les pages paires sur le verso du papier.

1. Mettez l'ordinateur et l'imprimante sous tension et vérifiez qu'ils sont connectés.
2. Chargez du papier. Pour plus d'informations, reportez-vous à la section [Chargement du papier](#).
3. Dans un document ouvert, cliquez sur **Fichier® Imprimer**.
4. Cliquez sur **Propriétés**, **Préférences**, **Options** ou **Configuration** (en fonction de l'application ou du système d'exploitation utilisé).
5. Cliquez sur l'onglet **Avancé**, sélectionnez l'option **Impression recto verso**.
6. Dans le menu déroulant, sélectionnez **Manuel**.
7. Choisissez de quelle façon vous voulez associer vos pages.
8. Une fois que vous avez personnalisé les paramètres, cliquez sur **OK**.

La boîte de dialogue **Options d'impression** se ferme.

9. Cliquez sur **OK** ou sur **Imprimer**.
10. Lorsque toutes les pages sont sorties de l'imprimante, suivez les instructions à l'écran.

Annulation d'une tâche d'impression

Envoi à partir d'un ordinateur local

Il existe deux moyens d'annuler une tâche d'impression envoyée à partir d'un ordinateur connecté à l'imprimante via un câble USB.

A partir du dossier Imprimantes :

1. *Sous Windows Vista™ :*
 - a. Cliquez sur  **Panneau de configuration**.
 - b. Cliquez sur **Matériel et son**.
 - c. Cliquez sur **Imprimantes**.

Sous Windows® XP, cliquez sur **Démarrer** ® **Réglages**® **Panneau de configuration**® **Imprimantes et autres périphériques**® **Imprimantes et télécopieurs**.

Sous Windows 2000, cliquez sur **Démarrer** ® **Réglages**® **Imprimantes**.

2. Cliquez avec le bouton droit de la souris sur l'icône de l'imprimante **Dell 968 AIO Printer** .
3. Cliquez sur **Ouvrir**.
4. Dans la liste qui s'affiche, sélectionnez le travail d'impression que vous voulez annuler.
5. Dans le menu **Document**, cliquez sur **Annuler**.

Dans la fenêtre Etat d'impression :



La fenêtre Etat d'impression s'ouvre automatiquement dans la partie inférieure droite de l'écran lorsque vous envoyez une tâche d'impression. Cliquez sur **Annuler l'impression** pour annuler le travail d'impression en cours.

A partir de la barre des tâches :

1. Double-cliquez sur l'icône de l'imprimante  dans la partie inférieure droite de l'écran ou de la barre des tâches.
2. Cliquez avec le bouton droit sur le travail d'impression à annuler.
3. Cliquez sur **Annuler**.

Envoi à partir d'un périphérique compatible Bluetooth

A partir de l'imprimante :

- Appuyez sur le bouton **Annuler**  pour annuler la tâche d'impression et terminer la connexion Bluetooth.
- Appuyez sur la touche **Marche/arrêt**  pour annuler la tâche d'impression, terminer la connexion Bluetooth et éteindre l'imprimante.

A partir d'un périphérique Bluetooth :

Pour des informations, reportez-vous à la documentation livrée avec votre périphérique.

Envoi à partir d'un ordinateur sur un réseau sans fil

1. *Sous Windows Vista :*

- a. Cliquez sur  **Panneau de configuration**.
- b. Cliquez sur **Matériel et son**.
- c. Cliquez sur **Imprimantes**.

Sous Windows XP, cliquez sur **Démarrer**  **Réglages**  **Imprimantes et autres périphériques**  **Imprimantes et télécopieurs**.

Sous Windows 2000, cliquez sur **Démarrer**  **Réglages**  **Imprimantes**.

2. Cliquez avec le bouton droit de la souris sur l'icône de l'imprimante **Dell 968 AIO Printer** .
 3. Cliquez sur **Ouvrir**.
 4. Dans la liste qui s'affiche, sélectionnez le travail d'impression que vous voulez annuler.
 5. Dans le menu **Document**, cliquez sur **Annuler**.
-

Modification des préférences d'impression par défaut

Lorsque vous envoyez un document ou une photo à imprimer, vous pouvez spécifier différents paramètres tels que l'impression sur les deux faces du papier, l'impression en qualité supérieure ou inférieure, l'impression en noir et blanc, et bien plus encore. Si vous avez des paramètres favoris, vous pouvez les définir comme paramètres par défaut. Ainsi, vous n'aurez pas à spécifier vos paramètres d'impression chaque fois que vous envoyez une tâche d'impression.

Pour définir vos paramètres favoris en tant que paramètres par défaut pour la plupart des applications, ouvrez la boîte de dialogue Préférences d'impression dans le dossier Imprimantes.

1. *Sous Windows Vista :*

- a. Cliquez sur  **Panneau de configuration**.
- b. Cliquez sur **Matériel et son**.
- c. Cliquez sur **Imprimantes**.

Sous Windows XP, cliquez sur **Démarrer**  **Paramètres**  **Imprimantes et autres périphériques**  **Imprimantes et télécopieurs**.

Sous Windows 2000, cliquez sur **Démarrer**  **Paramètres**  **Imprimantes**.

2. Cliquez avec le bouton droit de la souris sur l'icône de l'imprimante **Dell 968 AIO Printer** .
3. Sélectionnez **Options d'impression**.
4. Modifiez les paramètres que vous souhaitez définir comme étant les paramètres par défaut lorsque vous imprimez à partir de la plupart des programmes.

A partir de l'onglet Configuration de l'impression, vous pouvez :

- Permuter entre les paramètres de qualité d'impression **Automatique**, **Brouillon**, **Normale** ou **Photo**.
- Modifier le le type de support et le format de papier par défaut.
- Définir l'impression en noir et blanc et sans bordures comme étant le paramètre par défaut.

- Changer l'orientation par défaut.
- Modifier le nombre de copies par défaut.

A partir de l'onglet Avancé, vous pouvez :

- Définir l'impression recto verso comme étant le paramètre par défaut.
- Prolonger le temps de séchage des tâches d'impression recto verso par défaut.
- Spécifier les mises en page que vous souhaitez définir par défaut.

A partir de l'onglet Maintenance :

Il n'existe aucun paramètre d'impression à définir comme paramètre par défaut dans l'onglet **Maintenance**. A partir d'ici, vous pouvez :

- Installer, nettoyer et aligner les cartouches.
- Imprimer une page de test.
- Obtenir des informations sur le partage de l'imprimante sur un réseau.

Dépannage

- [Problèmes d'installation](#)
- [Messages d'erreur](#)
- [Prévention des brouillages papier et des problèmes d'alimentation](#)
- [Problèmes liés au papier](#)
- [Problèmes d'impression](#)
- [Problèmes de copie](#)
- [Problèmes de numérisation](#)
- [Problèmes d'envoi de télécopies](#)
- [Problèmes de réseau](#)
- [Problèmes de carte mémoire](#)
- [Amélioration de la qualité d'impression](#)
- [Consignes générales pour la sélection ou le chargement d'un support d'impression](#)

Si l'imprimante ne fonctionne pas, assurez-vous qu'elle est correctement branchée à la prise de courant et, le cas échéant, à l'ordinateur.

Pour obtenir plus d'aide et consulter les dernières informations de dépannage sur votre imprimante, consultez <http://support.dell.com/support>.

Problèmes d'installation

Problèmes liés à l'ordinateur

Vérifiez que l'imprimante est compatible avec l'ordinateur.

L'imprimante prend en charge Windows Vista™, Windows® XP et Windows 2000 uniquement.

Windows ME, Windows 98 and Windows 95 ne sont pas pris en charge par cette imprimante.

Vérifiez que l'imprimante et l'ordinateur sont sous tension.

Vérifiez le câble USB.

- Assurez-vous que le câble USB est correctement relié à l'imprimante et à l'ordinateur.
- Arrêtez l'ordinateur, rebranchez le câble USB comme indiqué sur le dépliant *Installation de l'imprimante*, puis redémarrez l'ordinateur.

Si l'écran d'installation du logiciel n'apparaît pas automatiquement, installez le logiciel manuellement.

1. Insérez le CD *Pilotes et utilitaires*.
2. Sous Windows Vista, cliquez sur  **Ordinateur**.

Sous Windows XP, cliquez sur **Démarrer® Poste de travail**.

Sous Windows 2000, double-cliquez sur **Poste de travail** depuis le bureau.
3. Double-cliquez sur l'icône **Lecteur de CD-ROM**, puis sur le fichier **setup.exe**.
4. Lorsque l'écran d'installation du logiciel apparaît, cliquez sur **En utilisant un câble USB** ou **En utilisant un réseau**.

sans fil.

5. Suivez les instructions qui s'affichent à l'écran pour terminer l'installation.

Déterminez si le logiciel de l'imprimante est installé.

Sous Windows Vista :

1. Cliquez sur  **Programmes**.
2. Cliquez sur **Imprimantes Dell**.

Sous Windows XP et Windows 2000 :

Cliquez sur **Démarrer**® **Programmes** ou **Tous les programmes**® **Imprimantes Dell**® **Dell 968 AIO Printer**.

Si l'imprimante ne figure pas dans la liste des imprimantes, son logiciel n'est pas installé. Installez le logiciel de l'imprimante. Pour plus d'informations, reportez-vous à la section [Désinstallation et réinstallation de logiciels](#).

Résolvez les problèmes de communication entre l'imprimante et l'ordinateur.

- Débranchez le câble USB de l'imprimante et de l'ordinateur. Reconnectez le câble USB à l'imprimante et à l'ordinateur.
- Mettez l'imprimante hors tension. Débranchez le câble d'alimentation de l'imprimante de la prise de courant. Rebranchez le cordon d'alimentation de l'imprimante dans la prise de courant et mettez l'imprimante sous tension.
- Redémarrez l'ordinateur.

Définissez l'imprimante en tant qu'imprimante par défaut.

1. *Sous Windows Vista :*

- a. Cliquez sur  **Panneau de configuration**.
- b. Cliquez sur **Matériel et son**.
- c. Cliquez sur **Imprimantes**.

Sous Windows XP, cliquez sur Démarrer® **Panneau de configuration**® **Imprimantes et autres périphériques**® **Imprimantes et télécopieurs**.

Sous Windows 2000, cliquez sur Démarrer® **Paramètres**® **Imprimantes**.

2. Cliquez avec le bouton droit de la souris sur l'icône de l'imprimante **Dell 968 AIO Printer** .
3. Sélectionnez **Définir comme imprimante par défaut**.

L'imprimante n'imprime pas et les travaux d'impression sont bloqués dans la file d'attente.

Vérifiez si plusieurs instances de l'imprimante sont installées sur l'ordinateur.

1. *Sous Windows Vista :*

- a. Cliquez sur  **Panneau de configuration**.
- b. Cliquez sur **Matériel et son**.
- c. Cliquez sur **Imprimantes**.

Sous Windows XP, cliquez sur Démarrer® **Panneau de configuration**® **Imprimantes et autres périphériques**® **Imprimantes et télécopieurs**.

Sous Windows 2000, cliquez sur **Démarrer® Paramètres® Imprimantes**.

2. Recherchez s'il existe plusieurs objets pour votre imprimante.
3. Imprimez une tâche sur chacun de ces objets pour voir quelle est l'imprimante active.
4. Définissez l'objet comme imprimante par défaut :
 - a. Cliquez avec le bouton droit de la souris sur l'icône de l'imprimante **Dell 968 AIO Printer** .
 - b. Cliquez sur **Définir comme imprimante par défaut**.
5. Supprimez les autres copies de l'objet en cliquant avec le bouton droit de la souris sur le nom de l'imprimante et en sélectionnant **Supprimer**.

Pour éviter que plusieurs instances de l'imprimante ne soient créées dans le dossier **Imprimantes**, veillez à brancher systématiquement le câble USB sur le port initialement utilisé pour l'imprimante. Par ailleurs, n'installez pas le logiciel de l'imprimante plusieurs fois à partir du CD *Pilotes et utilitaires*.

Problèmes liés à l'imprimante

Vérifiez que le câble d'alimentation de l'imprimante est correctement connecté à l'imprimante et à la prise de courant.

Déterminez si l'imprimante a été mise en attente ou en pause.

1. *Sous Windows Vista* :
 - a. Cliquez sur  **Panneau de configuration**.
 - b. Cliquez sur **Matériel et son**.
 - c. Cliquez sur **Imprimantes**.

Sous Windows XP, cliquez sur **Démarrer® Panneau de configuration® Imprimantes et autres périphériques® Imprimantes et télécopieurs**.

Sous Windows 2000, cliquez sur **Démarrer® Paramètres® Imprimantes**.

2. Cliquez avec le bouton droit de la souris sur l'icône de l'imprimante **Dell 968 AIO Printer** .
3. Vérifiez que l'option **Suspendre l'impression** n'est pas sélectionnée. Si elle l'est, cliquez dessus pour la désélectionner.

Vérifiez si des voyants clignotent sur l'imprimante.

Pour plus d'informations, reportez-vous à la section [Messages d'erreur](#).

Vérifiez que les cartouches sont correctement installées et que l'autocollant et la bande adhésive ont été retirés de chaque cartouche.

Assurez-vous que le papier a été chargé correctement.











Pour plus d'informations, reportez-vous à la section [Chargement du papier](#).



Vérifiez que l'imprimante n'est pas connectée à un appareil photo compatible PictBridge.







Pour plus d'informations, reportez-vous à la section [Impression de photos depuis un appareil photo compatible PictBridge](#).













Messages d'erreur



Pour obtenir de l'aide et consulter les informations les plus récentes sur le dépannage de votre imprimante, visitez le site <http://support.dell.com/support>.

Message d'erreur :	Signification :	Solution :
Alignement de cartouche Problème d'alignement Vérifiez que la bande adhésive a été retirée des cartouches, effectuez plusieurs cycles de nettoyage ou dépannez l'équipement. Appuyez sur  pour réessayer.	La bande protectrice n'a pas été retirée des cartouches d'encre avant l'installation de ces dernières.	Retirez la bande protectrice des cartouches d'encre. Pour plus d'informations, reportez-vous à la section Remplacement des cartouches .
Bac d'alimentation vide Insérez le bac d'alimentation, puis appuyez sur  .	Le bac d'alimentation a été retiré lors de l'impression.	Insérez le bac d'alimentation, puis appuyez sur la touche Sélectionner  .
Bac sortie papier# Chargez du papier, puis appuyez sur  .	Le bac d'alimentation indiqué est vide. Si vous disposez d'un bac d'alimentation supplémentaire et que vous avez chargé du papier dans les deux bacs, l'option de connexion au bac n'est pas activée.	Chargez du papier, puis appuyez sur la touche Sélectionner  Si vous disposez d'un deuxième bac, activez l'option Connexion au bac. Pour plus d'informations, reportez-vous à la section Présentation de l'option de connexion au bac .
Cartouche manquante Cartouche noire manquante Appuyez sur  pour imprimer en noir		Insérez une cartouche noire ou photo dans le chariot de gauche. Pour plus d'informations, reportez-vous à la section Remplacement des cartouches .
Cartouche manquante Cartouche couleur manquante. Appuyez sur  pour imprimer en niveaux de gris		Insérez la cartouche couleur dans le chariot de droite. Pour plus d'informations, reportez-vous à la section Remplacement des cartouches .
Chariot de l'imprimante en panne Vérifiez que l'imprimante n'est pas obstruée, puis appuyez sur  .	Le chariot de la tête d'impression s'est bloqué.	Dégagez le blocage du chariot et appuyez sur la touche Sélectionner  .
Encre quasi épuisée Document en mémoire. Remplacez la cartouche pour pouvoir imprimer.	Le niveau d'encre n'est pas suffisant pour terminer le travail d'impression.	Remplacez la cartouche et alignez la nouvelle cartouche. L'imprimante poursuit l'impression des pages restantes.
Erreur chargement papier Chargez le document original à numériser dans le Dispositif d'alimentation automatique de documents, puis appuyez sur  .	Le document original a été retiré du DAAD avant d'être numérisé.	Chargez l'original dans le DAAD, puis appuyez sur la touche Sélectionner  .
Erreur comm. PictBridge Déconnectez puis reconnectez l'appareil photo.		<ol style="list-style-type: none">1. Déconnectez le câble USB du port PictBridge de l'imprimante.2. Eteignez l'appareil photo, puis rallumez-le.3. Reconnectez le câble USB dans le port PictBridge à l'avant de l'imprimante.

<p>Erreur de cartouche</p> <p>Cartouche de gauche incorrecte. Remplacez la cartouche.</p> <p>OU</p> <p>Cartouche de droite incorrecte. Remplacez la cartouche.</p> <p>OU</p> <p>Les positions des cartouches sont incorrectes. Inversez les cartouches</p>	<p>Une ou plusieurs cartouches ne sont pas insérées dans le chariot adéquat.</p>	<p>Insérez la cartouche noire ou photo dans le chariot de gauche et la cartouche couleur dans celui de droite. Pour plus d'informations, reportez-vous à la section Remplacement des cartouches.</p>
<p>Erreur de cartouche</p> <p>Consultez le Guide de l'utilisateur</p>	<p>L'imprimante a détecté une erreur critique au niveau de la cartouche.</p>	<p>Retirez les cartouches et débranchez l'imprimante. Branchez l'imprimante et mettez-la sous tension, puis réinsérez les cartouches. Pour plus d'informations, reportez-vous à la section Remplacement des cartouches.</p> <p>Si le message d'erreur réapparaît, contactez l'assistance technique. Pour plus d'informations, visitez le site Web support.dell.com.</p>
<p>Erreur de cartouche</p> <p>Des télécopies sont prêtes à être imprimées mais les cartouches sont indisponibles. Installez des cartouches correctes pour imprimer</p>	<p>Une ou plusieurs cartouches ne sont pas insérées dans le chariot adéquat.</p>	<p>Insérez la cartouche noire ou photo dans le chariot de gauche et la cartouche couleur dans celui de droite. Pour plus d'informations, reportez-vous à la section Remplacement des cartouches.</p>
<p>Erreur de cartouche</p> <p>Seule la cartouche photo est installée. Insérez une cartouche couleur ou noire.</p> <p>Appuyez sur  pour sortir</p>	<p>La cartouche photo est la seule cartouche installée.</p>	<p>Insérez la cartouche noire dans le chariot de gauche ou la cartouche couleur dans celui de droite. Pour plus d'informations, reportez-vous à la section Remplacement des cartouches.</p>
<p>Erreur de matériel : [XXXX]. Consultez le Guide de l'utilisateur</p>	<p>Si l'écran LCD affiche le message Erreur de matériel, suivi d'un numéro à quatre chiffres, une erreur importante s'est produite.</p>	<p>Contactez l'assistance clientèle. Pour plus d'informations, visitez le site Web support.dell.com.</p>
<p>Erreur de numérisation</p> <p>Erreur numérisation non récup.</p> <p>Appuyez sur  pour continuer.</p>	<p>Le scanner n'a pas pu effectuer correctement le calibrage.</p>	<p>Appuyez sur la touche Sélectionner  pour redémarrer l'imprimante.</p> <p>Si le message d'erreur réapparaît, contactez l'assistance technique. Pour plus d'informations, visitez le site Web support.dell.com</p>
<p>Erreur de papier ou de taille de photo.</p> <p>Modifiez le paramètre de format photo ou papier dans les paramètres par défaut de l'imprimante ou de l'appareil photo.</p>	<p>Le format de la photo est supérieur au format de papier défini.</p>	<ul style="list-style-type: none"> • Choisissez un format de photo plus petit que le format du papier. • Choisissez un format de papier plus grand que le format de la photo. Pour imprimer une image sans bordures, choisissez un format de papier identique au format de la photo.
<p>Erreur d'impression de fichier</p> <p>Aucune application détectée pour l'impression.</p>	<p>L'ordinateur ne trouve aucune application à utiliser pour imprimer le fichier sélectionné.</p>	<p>Vérifiez que votre ordinateur dispose des applications nécessaires pour imprimer des documents Microsoft Office.</p>
<p>Erreur d'impression de fichier</p> <p>Impossible d'extraire le fichier du périphérique de stockage.</p>	<p>L'ordinateur ne parvient pas à extraire le fichier d'une carte mémoire ou d'une clé USB.</p>	<p>Vérifiez que la carte mémoire ou la clé USB n'est pas endommagée.</p>
<p>Erreur d'utilisation de plusieurs</p>	<p>Une ou plusieurs cartes mémoire ou</p>	<p>Retirez toutes vos cartes mémoire, puis</p>

cartes	une clé USB ont été insérées avant que l'imprimante ne soit mise sous tension.	appuyez sur la touche Sélectionner  .
Erreur liée à l'épreuve Impossible de détecter une épreuve.	L'imprimante n'a pas pu numériser l'épreuve.	Réimprimez l'épreuve, puis réessayez.
Erreur liée à l'épreuve Aucune image sélectionnée	L'épreuve est numérisée sans sélection d'image.	Sélectionnez les images sur l'épreuve, puis réessayez.
Erreur liée à l'épreuve Aucune sélection de format papier/photo effectuée	L'imprimante n'a pas détecté de sélection de format papier/photo.	Effectuez une sélection de format papier/photo, en remplissant correctement la bulle, puis réessayez.
Erreur liée à l'épreuve Aucunes informations sur l'épreuve	La carte mémoire ou la clé USB a été retirée, ou l'imprimante est éteinte. Les informations sur l'épreuve ne sont plus valides.	Appuyez sur Annuler  pour retourner au menu Epreuve photo, puis imprimez une autre épreuve.. Pour plus d'informations, reportez-vous à la section Impression de photos à l'aide d'une épreuve .
Erreur liée à l'épreuve Seule une amélioration de photo peut être choisie en même temps. OU Seule une sélection de photo/format peut être effectuée en même temps.	Plusieurs sélections ont été effectuées dans une catégorie.	Réimprimez l'épreuve, puis réessayez.
Erreur liée à l'épreuve Certaines photos ont été supprimées de la carte par l'ordinateur	Une ou plusieurs photos sélectionnées sur l'épreuve ont été supprimées de la carte mémoire par l'ordinateur avant la numérisation de l'épreuve.	A l'aide de l'ordinateur, recopiez les photos sur la carte mémoire, puis numériser l'épreuve une nouvelle fois. Pour plus d'informations, reportez-vous à la documentation fournie avec l'appareil photo.
Format/Type de papier Pour l'impression recto verso, utilisez du papier ordinaire Lettre ou A4.	Le format ou type de papier chargé dans le bac n'est pas pris en charge pour l'impression recto verso.	Chargez du papier ordinaire ou du papier A4 dans le bac d'alimentation, puis renvoyez votre tâche d'impression.
Incohérence support	Vous avez activé l'option de connexion au bac et défini le type de papier sur Automatique ou Détection auto , mais le papier chargé n'est pas du papier ordinaire.	Appuyez sur la touche Sélectionner  pour poursuivre l'impression. Sinon, appuyez sur la touche Annuler  , puis chargez du papier ordinaire.
Mémoire insuffisante. Impossible de réaliser plusieurs copies. Appuyez sur  .	L'imprimante ne dispose pas de suffisamment de mémoire pour numériser tous les originaux chargés dans le DAAD.	Appuyez sur la touche Sélectionner  pour imprimer les pages ayant été numérisées. Rechargez les originaux qui n'ont pas été numérisés et copiez-les.
Mode Imprimer le fichier Aucun document présent sur le périphérique de stockage.	Aucun document des types de fichiers pris en charge n'a été détecté sur la clé USB.	Vérifiez que la carte mémoire ou la clé USB contient des fichiers portant l'extension *.DOC, *.XLS, *.PPT, *.PDF, *.RTF, *.DOCX, *.XLSX, *.PPTX, *.WPS ou *.WPD
Mode Numérisation Le code entré n'est pas valide pour l'ordinateur sélectionné. Saisissez un code PIN valide ou appuyez sur  pour sélectionner un autre ordinateur.	L'ordinateur à partir duquel vous essayez d'effectuer la numérisation nécessite un code PIN pour permettre la connexion. Le code PIN saisi ne correspond pas à celui défini sur l'ordinateur.	Contactez l'administrateur de l'ordinateur réseau pour obtenir de l'aide.
Mode Télécopie Echec de connexion OU	L'imprimante n'arrive pas à se connecter au télécopieur destinataire.	Vérifiez que le numéro que vous avez entré fonctionne. Renvoyez la télécopie plus tard.

Pas de réponse		
Mode Télécopie Erreur de ligne téléphonique	L'imprimante n'a pas détecté de tonalité, ou l'appel a dépassé le délai d'attente avant que vous n'ayez entré un numéro à l'aide de la fonction de composition avec téléphone raccroché.	Assurez-vous que les câbles sont bien branchés. Pour plus d'informations, reportez-vous à la section Installation de l'imprimante avec des périphériques externes .
Mode Télécopie Erreur téléc non récup	Le mode Télécopie n'est pas disponible en raison d'une erreur critique.	Contactez l'assistance clientèle. Pour plus d'informations, visitez le site Web support.dell.com .
Mode Télécopie Ligne numérique détectée. Connectez-vous à une ligne téléphonique standard.	Vous avez branché l'imprimante sur une prise murale DSL. L'imprimante ne peut effectuer la télécopie qu'à l'aide d'un signal analogique.	Installez un filtre DSL avant de brancher l'imprimante sur la prise murale. Pour plus d'informations, reportez-vous à la section Installation de l'imprimante avec des périphériques externes .
Mode Télécopie Mémoire saturée. Essayez de paramétrer la numérisation après la composition du numéro	La tâche de télécopie à diffusion générale est trop grande pour que la mémoire de l'imprimante s'aligne sur les paramètres actuels.	Paramétrez la numérisation après la composition du numéro pour utiliser moins de mémoire. Pour plus d'informations, reportez-vous à la section Menu Composition et envoi .
Mode Télécopie Mode Télécopie non pris en charge	L'option Conversion télécopie auto. est désactivée et le télécopieur destinataire ne prend pas en charge la couleur ou la résolution de la télécopie envoyée.	Activez l'option Conversion télécopie auto. <ol style="list-style-type: none"> 1. Dans le menu principal, utilisez les flèches vers le haut et vers le bas  pour rechercher l'option Télécopie, puis appuyez sur la touche Sélectionner . 2. Utilisez la flèche vers le bas  pour rechercher l'option Configuration télécopie, puis appuyez sur la touche Sélectionner . 3. Appuyez sur la flèche vers le haut ou vers le bas   pour faire défiler la liste jusqu'à l'option Composition et envoi, puis appuyez sur la touche Sélectionner . 4. Appuyez sur la flèche vers le haut ou vers le bas   pour faire défiler les options jusqu'à Conversion télécopie auto., puis appuyez sur la flèche vers la gauche ou vers la droite   pour accéder à l'option Activé. 5. Appuyez sur la touche Retour .
Niveau d'encre bas	Le niveau d'encre de la cartouche est bas. L'alerte Niveau d'encre bas apparaît lorsqu'il ne reste plus que 25 %, 15 % et 10 % d'encre dans la cartouche.	Remplacez la cartouche. Pour plus d'informations, reportez-vous à la section Remplacement des cartouches .
<ul style="list-style-type: none"> • Niveau d'encre noire bas. Commandez des consommables sur le site www.dell.com/supplies • Niveau d'encre couleur bas. Commandez des consommables sur le site www.dell.com/supplies • Niveau d'encre photo bas. Commandez des consommables sur le site www.dell.com/supplies • Niveau d'encre noire et couleur bas. Commandez des consommables sur le site www.dell.com/supplies 	Le niveau d'encre de la cartouche est en dessous de 5 %.	Remplacez la cartouche. Pour plus d'informations, reportez-vous à la section Remplacement des cartouches .

Niveau d'encre photo et couleur bas. Commandez des consommables sur le site www.dell.com/supplies		
Papier inapproprié Format de papier incorrect pour ce mode. Changez de papier et mettez à jour la sélection.	Le format de papier sélectionné n'est pas pris en charge pour l'impression de photos.	Appuyez sur la touche Sélectionner  , puis choisissez un autre format.
Papier inapproprié Télécopie reçue. Chargez du papier dans le bac X, puis sélectionnez le format d'impression de la télécopie	Le format ou le type de papier sélectionné n'est pas pris en charge pour l'impression de télécopies.	<ol style="list-style-type: none"> 1. Chargez du papier ordinaire ou du papier au format A4 dans le bac d'alimentation indiqué. 2. Sélectionnez le format de papier correspondant, puis appuyez sur la touche Sélectionner  pour imprimer la télécopie.
Périphérique incorrect Le périphérique connecté n'est pas un périphérique PictBridge ou un périphérique de classe de stockage pris en charge. Veuillez le déconnecter et vous reporter au manuel d'utilisation.		Branchez un appareil photo compatible PictBridge ou une clé USB dans le port PictBridge.
Périphérique incorrect Le périphérique connecté n'est pas un périphérique Bluetooth pris en charge. Veuillez le déconnecter et vous reporter au manuel d'utilisation.		Connectez un adaptateur USB Bluetooth dans le port PictBridge.
Périphérique incorrect Le périphérique USB connecté n'est pas pris en charge. Veuillez le déconnecter et vous reporter au manuel d'utilisation.		Vérifiez que le périphérique USB que vous essayez d'utiliser est pris en charge par l'imprimante. Pour plus d'informations, reportez-vous à la section Impression depuis une carte mémoire ou une clé USB .
Type papier incor. Télécopies en mémoire. Chargez du papier ordinaire et appuyez sur  .	L'imprimante a reçu des télécopies entrantes mais le bac d'alimentation ne contient pas de papier ordinaire.	Chargez du papier ordinaire dans le bac d'alimentation, puis appuyez sur la touche Sélectionner  .
Type papier incor. Télécopie reçue. Chargez du papier, puis sélectionnez le format d'impression de la télécopie.	Il existe une télécopie entrante mais le papier chargé n'est pas pris en charge.	Chargez du papier ordinaire au format Lettre, Légal ou A4 dans le bac d'alimentation, puis sélectionnez le format du papier.

Prévention des bourrages papier et des problèmes d'alimentation

La majorité des bourrages et problèmes d'alimentation peuvent être évités si vous respectez les consignes suivantes :

- Utilisez un support conforme aux instructions d'utilisation de l'imprimante. Pour plus d'informations, reportez-vous à la section [Chargement du papier](#).
- Vérifiez que le support est correctement chargé dans le bac d'alimentation.
- Ne chargez pas trop le bac d'alimentation.

- Ne retirez pas le support du bac d'alimentation alors qu'une impression est en cours.
- Déramez les feuilles et alignez les bords de la pile avant de charger le papier.
- N'utilisez pas du papier froissé, plié ou humide.
- Orientez le support conformément aux instructions fournies avec l'imprimante.

Problèmes liés au papier

Assurez-vous que le papier a été chargé correctement.

Pour plus d'informations, reportez-vous à la section [Chargement du papier](#).

Utilisez uniquement les types de papiers recommandés pour l'imprimante.

Pour plus d'informations, reportez-vous à la section [Consignes d'utilisation](#).

Utilisez moins de papier lorsque vous imprimez plusieurs pages.

Pour plus d'informations, reportez-vous à la section [Consignes d'utilisation](#).

Vérifiez que le papier n'est pas froissé, déchiré ou abîmé.

Vérifiez qu'il n'y a pas de bouchage papier.

Si le bouchage est proche du bac d'alimentation :

1. Retirez le bac d'alimentation papier.



2. Tirez fermement sur le papier pour le sortir.
3. Replacez le bac d'alimentation.



4. Appuyez sur la touche **Sélectionner** .

5. Relancez l'impression pour imprimer toute page manquante.

Si le bourrage papier n'est pas visible :

1. Mettez l'imprimante hors tension.
2. Soulevez l'unité du scanner.



3. Tenez fermement le papier et retirez-le délicatement de l'imprimante.
4. Fermez l'unité du scanner.
5. Remettez l'imprimante sous tension et relancez l'impression du document.

Si le bourrage se trouve dans l'unité d'impression recto verso ou à proximité de la porte d'accès arrière :

1. Si vous disposez d'une unité d'impression recto verso, retirez-la.

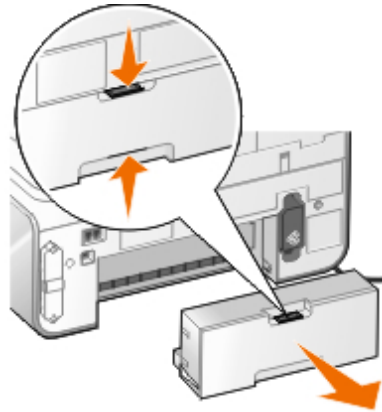

2. Ouvrez la porte d'accès arrière.
3. Tenez fermement le papier et retirez-le délicatement de l'imprimante.
4. Fermez la porte d'accès arrière.
5. Réinstallez-la.
6. Appuyez sur la touche **Sélectionner**  pour poursuivre l'impression.

Si le bourrage se produit à proximité du dispositif d'alimentation automatique de documents :

1. Soulevez le couvercle du dispositif d'alimentation automatique situé à gauche du bac d'alimentation.



2. Tenez fermement le papier et retirez-le délicatement de l'imprimante.
3. Fermez le couvercle du dispositif d'alimentation automatique.



4. Appuyez sur la touche **Sélectionner** .
5. Relancez l'impression pour imprimer toute page manquante.

Problèmes d'impression

Vérifiez les niveaux d'encre et installez une nouvelle cartouche si nécessaire.

Pour plus d'informations, reportez-vous à la section [Remplacement des cartouches](#).

Veillez à retirer les feuilles du bac de sortie une par une.

Pour éviter les bavures lorsque vous utilisez les supports suivants, retirez les feuilles au fur et à mesure qu'elles sortent de l'imprimante et laissez-les sécher :

- Papier photo
- Papier glacé
- Transparent
- Etiquettes
- Enveloppes
- Transferts sur tissu

Prolongez le temps de séchage des tâches d'impression recto verso

Si la partie inférieure des pages de l'impression recto verso présente des bavures, prolongez le temps de séchage du côté

imprimé avant que l'unité d'alimentation recto verso ne réinsère le papier dans l'imprimante et n'imprime l'autre côté.

REMARQUE : Si vous activez cette fonction, vous devez patienter quelques secondes de plus pour terminer vos tâches d'impression recto verso.

Pour définir cette fonction comme paramètre par défaut pour toutes les tâches d'impression recto verso :

1. *Sous Windows Vista :*

- a. Cliquez sur  **Panneau de configuration**.
- b. Cliquez sur **Matériel et son**.
- c. Cliquez sur **Imprimantes**.

Sous Windows XP, cliquez sur Démarrer® Panneau de configuration® Imprimantes et autres périphériques® Imprimantes et télécopieurs.

Sous Windows 2000, cliquez sur Démarrer® Paramètres® Imprimantes.

2. Cliquez avec le bouton droit de la souris sur l'icône de l'imprimante **Dell 968 AIO Printer**.
3. Sélectionnez **Préférences d'impression**.
La boîte de dialogue **Options d'impression** s'affiche.
4. Cliquez sur l'onglet **Avancé**.
5. Dans la zone **Impression recto verso**, sélectionnez **Prolonger le temps de séchage**.
6. Cliquez sur **OK**.

Pour appliquer cette fonction uniquement à l'impression recto verso en cours :

1. Dans un document ouvert, cliquez sur **Fichier® Imprimer**.

La boîte de dialogue **Imprimer** s'affiche.

2. Cliquez sur **Propriétés, Préférences, Options** ou **Configuration** (en fonction de l'application ou du système d'exploitation utilisé).

La boîte de dialogue **Options d'impression** s'affiche.

3. Cliquez sur l'onglet **Avancé**.
4. Dans la zone **Impression recto verso**, sélectionnez **Prolonger le temps de séchage**.
5. Cliquez sur **OK**.

Lorsque l'impression est lente, libérez de la mémoire sur l'ordinateur.

- Fermez toutes les applications non utilisées.
- Essayez de réduire le nombre et la taille des graphiques et des images figurant dans le document.
- Envisagez d'étendre la mémoire vive (RAM) de l'ordinateur.
- Supprimez de votre système les polices que vous utilisez rarement.
- Désinstallez le logiciel de l'imprimante et réinstallez-le. Pour plus d'informations, reportez-vous à la section [Désinstallation et réinstallation de logiciels](#).
- Sélectionnez une qualité d'impression inférieure dans la boîte de dialogue Préférences d'impression.

Assurez-vous que le papier a été chargé correctement.

Pour plus d'informations, reportez-vous à la section [Chargement du papier](#).

Problèmes de copie

Vérifiez si des voyants clignotent sur l'imprimante ou si des messages d'erreur s'affichent.

Pour plus d'informations, reportez-vous à la section [Messages d'erreur](#).

Vérifiez que la vitre du scanner est propre.

Essayez délicatement la vitre du scanner, ainsi que la bande de verre mince à côté d'elle, avec un chiffon humide, propre et sans peluches.

Supprimez les motifs d'image des magazines ou des journaux.

1. *Sous Windows Vista :*

- a. Cliquez sur  **Programmes**.
- b. Cliquez sur **Imprimantes Dell**.
- c. Cliquez sur **Dell 968 AIO Printer**.

Sous Windows XP et Windows 2000 :

Cliquez sur **Démarrer**® **Programmes** ou **Tous les programmes**® **Imprimantes Dell**® **Dell 968 AIO Printer**.

2. Sélectionnez **Centre Dell Tout en un**.

Le **Centre Dell Tout en un** s'affiche.

3. Cliquez sur **Afficher des paramètres de copie supplémentaires**, puis cliquez sur **Avancé**.

La boîte de dialogue **Paramètres de copie avancés** s'affiche.

4. Dans l'onglet **Motifs d'image**, sélectionnez l'option **Supprimer les motifs d'image du magazine/journal (détramage)**, puis cliquez sur **OK**.

5. Cliquez sur le bouton **Copier**.

Vérifiez que la photo ou le document est chargé correctement dans le dispositif d'alimentation automatique ou sur la vitre du scanner.

Pour plus d'informations, reportez-vous à la section [Chargement des originaux](#).

Vérifiez les formats de papier.

Assurez-vous que le format du papier utilisé correspond au format sélectionné sur le panneau de commandes ou dans le **Centre Tout en un Dell**.

Problèmes de numérisation

Vérifiez si des voyants clignotent sur l'imprimante et si des messages d'erreur s'affichent.

Pour plus d'informations, reportez-vous à la section [Messages d'erreur](#).

Vérifiez le câble USB.

- Assurez-vous que le câble USB est correctement relié à l'imprimante et à l'ordinateur.
- Arrêtez l'ordinateur, rebranchez le câble USB comme indiqué sur le dépliant *Installation de l'imprimante*, puis redémarrez l'ordinateur.

Déterminez si le logiciel de l'imprimante est installé.

Sous Windows Vista :

1. Cliquez sur  **Programmes**.
2. Cliquez sur **Imprimantes Dell**.

Sous Windows XP et Windows 2000 :

Cliquez sur **Démarrer**® **Programmes** ou **Tous les programmes**® **Imprimantes Dell**® **Dell 968 AIO Printer**.

Si l'imprimante ne figure pas dans la liste des imprimantes, son logiciel n'est pas installé. Installez le logiciel de l'imprimante. Pour plus d'informations, reportez-vous à la section [Désinstallation et réinstallation de logiciels](#).

Résolvez les problèmes de communication entre l'imprimante et l'ordinateur.

- Débranchez le câble USB de l'imprimante et de l'ordinateur, puis rebranchez-le.
- Mettez l'imprimante hors tension. Débranchez le câble d'alimentation de l'imprimante de la prise de courant. Rebranchez le cordon d'alimentation de l'imprimante dans la prise de courant et mettez l'imprimante sous tension.
- Redémarrez l'ordinateur.

Réduisez la résolution de numérisation si cette dernière prend trop de temps ou bloque l'ordinateur.

1. *Sous Windows Vista :*

- a. Cliquez sur  **Programmes**.
- b. Cliquez sur **Imprimantes Dell**.
- c. Cliquez sur **Dell 968 AIO Printer**.

Sous Windows XP et Windows 2000 :

Cliquez sur **Démarrer**® **Programmes** ou **Tous les programmes**® **Imprimantes Dell**® **Dell 968 AIO Printer**.

2. Sélectionnez **Centre Dell Tout en un**.

Le **Centre Dell Tout en un** s'affiche.

3. Cliquez sur **Afficher des paramètres de numérisation supplémentaires**.

4. Sélectionnez une résolution de numérisation plus faible dans le menu **Sélectionner une qualité de numérisation**.

5. Cliquez sur **Numériser**.

Augmentez la résolution de numérisation si la qualité de l'image numérisée est médiocre.

1. *Sous Windows Vista :*

- a. Cliquez sur  **Programmes**.
- b. Cliquez sur **Imprimantes Dell**.
- c. Cliquez sur **Dell 968 AIO Printer**.

Sous Windows XP et Windows 2000 :

Cliquez sur **Démarrer® Programmes** ou **Tous les programmes® Imprimantes Dell® Dell 968 AIO Printer**.

2. Sélectionnez **Centre Dell Tout en un**.
Le **Centre Dell Tout en un** s'affiche.
3. Cliquez sur **Afficher des paramètres de numérisation supplémentaires**.
4. Sélectionnez une résolution de numérisation plus élevée dans le menu **Sélectionner une qualité de numérisation**.
5. Cliquez sur **Numériser**.

Supprimez les motifs d'image des magazines ou des journaux.

1. *Sous Windows Vista :*

- a. Cliquez sur  **Programmes**.
- b. Cliquez sur **Imprimantes Dell**.
- c. Cliquez sur **Dell 968 AIO Printer**.





Sous Windows XP et Windows 2000 :

Cliquez sur **Démarrer® Programmes** ou **Tous les programmes® Imprimantes Dell® Dell 968 AIO Printer**.

2. Sélectionnez **Centre Dell Tout en un**.
Le **Centre Dell Tout en un** s'affiche.
3. Cliquez sur **Afficher des paramètres de numérisation supplémentaires**, puis sur **Avancé**.
La boîte de dialogue **Paramètres de numérisation avancés** s'affiche.
4. Dans l'onglet **Motifs d'image**, sélectionnez l'option **Supprimer les motifs d'image du magazine/journal (détramage)**, puis cliquez sur **OK**.
5. Cliquez sur **Numériser**.

Choisissez une autre application si la numérisation vers une application donnée échoue.

Utilisation du panneau de commandes

1. Dans le menu principal, utilisez les **flèches** vers le haut et vers le bas   pour rechercher l'option **Numérisation**, puis appuyez sur la touche **Sélectionner** .
2. Dans **Numériser vers**, appuyez sur la **flèche** vers la gauche ou vers la droite   pour choisir une autre application.

Utilisation de l'ordinateur

1. *Sous Windows Vista :*
 - a. Cliquez sur  **Programmes**.

- b. Cliquez sur **Imprimantes Dell**.
- c. Cliquez sur **Dell 968 AIO Printer**.

Sous Windows XP et Windows 2000 :

Cliquez sur **Démarrer® Programmes** ou **Tous les programmes® Imprimantes Dell® Dell 968 AIO Printer**.

2. Sélectionnez **Centre Dell Tout en un**.

Le **Centre Dell Tout en un** s'affiche.

3. Dans le menu déroulant **Envoyer les images numérisées vers**, choisissez une autre application.

REMARQUE : si le programme que vous voulez utiliser ne figure pas dans la liste, sélectionnez **Recherche de programmes supplémentaires** dans le menu déroulant. Dans l'écran suivant, cliquez sur **Ajouter** pour rechercher le programme et l'ajouter à la liste.

Vérifiez que la photo ou le document est chargé correctement dans le dispositif d'alimentation automatique ou sur la vitre du scanner.

Pour plus d'informations, reportez-vous à la section [Chargement des originaux](#).

Vérifiez que la vitre du scanner est propre.

Essuyez délicatement la vitre du scanner, ainsi que la bande de verre mince à côté d'elle, avec un chiffon humide, propre et sans peluches.

Problèmes d'envoi de télécopies

Assurez-vous que l'imprimante et l'ordinateur sont sous tension et que le câble USB est correctement branché.





Vérifiez que l'imprimante est connectée à une ligne de téléphone analogique en service.





- Si vous utilisez un service DSL haut débit, vérifiez que vous avez installé un filtre DSL sur le câble téléphonique. Contactez votre fournisseur d'accès Internet pour obtenir des informations supplémentaires.
- Assurez-vous que l'ordinateur n'est pas connecté à Internet via un modem à distance lorsque vous essayez d'utiliser la fonction de télécopie à l'aide du modem de l'ordinateur.

Si vous utilisez un modem externe, assurez-vous qu'il est sous tension et correctement branché à l'ordinateur.

Lorsque la mémoire de l'imprimante est saturée, imprimez un rapport d'activité du télécopieur et renvoyez les pages qui n'ont pas été transmises.

Lorsque vous envoyez des pages en couleur, définissez l'imprimante pour qu'elle numérise les originaux après avoir composé le numéro.









1. Dans le menu principal, utilisez les **flèches** vers le haut et vers le bas   pour rechercher l'option **Télécopie**, puis appuyez sur la touche **Sélectionner** .
2. Utilisez la **flèche** vers le bas  pour rechercher l'option **Configuration télécopie**, puis appuyez sur la touche **Sélectionner** .

3. Appuyez sur la **flèche** vers le haut ou vers le bas  pour faire défiler la liste jusqu'à l'option Composition et envoi, puis appuyez sur la touche **Sélectionner** .
4. Appuyez sur les **flèches** vers le haut ou vers le bas  pour faire défiler les options jusqu'à Numérisation, puis appuyez sur la **flèche** vers la gauche ou vers la droite  pour accéder à l'option Après composition.
5. Appuyez sur la touche **Retour**  pour enregistrer les modifications.







REMARQUE : cette configuration s'appliquera à tous les travaux d'impression ultérieurs.

Si l'ID appelant ne fonctionne pas, vérifiez que vous avez sélectionné la bonne sonnerie d'ID appelant.

La méthode d'identification de l'ID appelant est déterminée par le pays sélectionné lors de la configuration initiale. Si les téléphones utilisés dans votre pays font appel à deux méthodes d'identification, contactez votre société de télécommunication pour savoir à quelle méthode vous êtes abonné.

1. Dans le menu principal, utilisez les **flèches** vers le haut et vers le bas  pour rechercher l'option Télécopie, puis appuyez sur la touche **Sélectionner** .
2. Utilisez la **flèche** vers le bas  pour rechercher l'option Configuration télécopie, puis appuyez sur la touche **Sélectionner** .
3. Appuyez sur la **flèche** vers le haut ou vers le bas  pour faire défiler la liste jusqu'à l'option Sonnerie et réponse, puis appuyez sur la touche **Sélectionner** .
4. Appuyez sur la **flèche** vers le bas  pour rechercher l'option Sonnerie ID appelant, puis appuyez sur la **flèche** vers la gauche ou vers la droite  pour sélectionner une option.
 - Sélectionnez *Sonnerie 1* si les téléphones de votre pays utilisent une méthode d'identification basée sur la modulation de fréquence FSK (Frequency-Shift Keying).
 - Sélectionnez *Sonnerie 2* si les téléphones de votre pays utilisent une méthode d'identification basée sur la norme DTMF (multifréquence à deux tons).
5. Appuyez sur la touche **Retour** .

Définissez la qualité des télécopies sortantes sur *ultra fine*.

1. Dans le menu principal, utilisez les **flèches** vers le haut et vers le bas  pour rechercher l'option Télécopie, puis appuyez sur la touche **Sélectionner** .
2. Utilisez les **flèches** vers le haut et vers le bas  pour rechercher l'option Mod. param. téléc., puis appuyez sur la touche **Sélectionner** .
3. Appuyez sur les **flèches** vers le haut ou vers le bas  pour faire défiler les options jusqu'à Qualité, puis appuyez sur la **flèche** vers la gauche ou vers la droite  pour accéder à l'option *ultra fine*.
4. Appuyez sur la touche **Retour** .

Si la qualité de la télécopie reçue est toujours médiocre, il est possible que le télécopieur récepteur limite la qualité des télécopies. Les réglages effectués sur l'imprimante n'affectent pas la qualité des télécopies reçues.

Problèmes de réseau

Vérifiez l'alimentation

Assurez-vous que le voyant de mise sous tension de l'imprimante est allumé.

Vérifiez le câble

- Vérifiez que le câble d'alimentation est branché à l'imprimante et à la prise de courant.
- Assurez-vous que le câble USB n'est pas connecté.

Vérifiez votre connexion réseau

Assurez-vous que l'imprimante est reliée à une connexion réseau fonctionnant correctement.

Redémarrez l'ordinateur

Eteignez, puis rallumez l'ordinateur.

Retirez et réinstallez l'adaptateur réseau

1. Mettez votre imprimante hors tension, puis débranchez le cordon d'alimentation de la prise de courant.
2. Saisissez l'adaptateur par ses taquets latéraux (et non par les antennes), puis tirez-le pour le sortir. Pour plus d'informations, reportez-vous à la section [Désinstallation et réinstallation de l'adaptateur](#).
3. Réinstallez l'adaptateur en suivant les instructions d'installation. Pour plus d'informations, reportez-vous à la section [Installation de l'adaptateur](#).

Consultez la documentation de l'adaptateur réseau pour obtenir des informations sur sa configuration et son utilisation

Problèmes de carte mémoire

Vérifiez que le type de carte mémoire utilisé est compatible avec l'imprimante.

Pour plus d'informations, reportez-vous à la section [Impression depuis une carte mémoire ou une clé USB](#).

N'insérez qu'une carte mémoire à la fois.

Insérez la carte mémoire jusqu'à ce qu'elle se bloque.

L'imprimante ne lira pas le contenu de la carte mémoire si elle n'est pas correctement insérée dans l'emplacement approprié.

Lorsque vous imprimez des images à partir d'une carte mémoire, vérifiez que le format des images est pris en charge par l'imprimante.

Seules les images au format JPEG et certains types de formats TIFF peuvent être imprimés directement depuis la carte mémoire. Seules les formats TIFF créés directement à partir des appareils photos numériques immobiles et non modifiés par des applications sont pris en charge. Si vous souhaitez imprimer des photos stockées sur la carte avec un format différent, vous devez les transférer sur votre ordinateur avant l'impression.

Vérifiez que l'imprimante n'est pas connectée à un appareil photo compatible PictBridge.

Pour plus d'informations, reportez-vous à la section [Impression de photos depuis un appareil photo compatible PictBridge](#).

Amélioration de la qualité d'impression

Si vous n'êtes pas satisfait de la qualité d'impression des documents, vous pouvez l'améliorer de différentes manières.

- Utilisez le papier approprié. Par exemple, utilisez du papier photo Dell™ Premium si vous imprimez des photos avec une cartouche photo.
- Sélectionnez une qualité d'impression supérieure.

Pour sélectionner une qualité d'impression supérieure :

1. Dans un document ouvert, cliquez sur **Fichier® Imprimer**.

La boîte de dialogue **Imprimer** s'affiche.

2. Cliquez sur **Propriétés**, **Préférences**, **Options** ou **Configuration** (en fonction de l'application ou du système d'exploitation utilisé).

La boîte de dialogue **Options d'impression** s'affiche.

3. Dans l'onglet **Configuration de l'impression**, sélectionnez une meilleure qualité.
4. Réimprimez le document.
5. Si la qualité d'impression ne s'améliore pas, essayez d'aligner et de nettoyer les cartouches. Pour plus d'informations, reportez-vous aux sections [Alignement des cartouches](#) et [Nettoyage des buses des cartouches](#).

Pour obtenir des solutions supplémentaires, visitez le site <http://support.dell.com/support>.

Consignes générales pour la sélection ou le chargement d'un support d'impression

- L'impression d'un document sur du papier humide, plié, froissé ou déchiré risque de provoquer un bourrage papier et d'altérer la qualité d'impression.
- Pour obtenir une qualité d'impression optimale, utilisez exclusivement du papier de qualité, adapté aux photocopieuses.
- Evitez d'utiliser du papier comportant des lettres en relief ou des perforations, ainsi que du papier doté d'une texture trop lisse ou, à l'inverse, trop rugueuse. Des bourrages papier risquent de se produire.
- Tant que vous ne l'utilisez pas, laissez le papier dans son emballage. Placez les cartons sur des palettes ou des étagères plutôt que de les poser par terre.
- Ne posez pas d'objet lourd sur le support, qu'il soit emballé ou non.
- Conservez le papier à l'abri de l'humidité ou de toute autre condition susceptible de le froisser ou le courber.
- Stockez le papier non utilisé à une température comprise entre 15 et 30°C (59°F et 86°F). L'humidité relative doit être comprise entre 10 et 70 %.
- Il est conseillé de protéger le papier stocké à l'aide d'un emballage étanche, tel qu'un sac ou un conteneur en plastique, afin que la poussière et l'humidité ne l'abiment pas.

Impression depuis une carte mémoire ou une clé USB

- [Impression de photos](#)
- [Modification de photos avant impression](#)
- [Impression de fichiers Microsoft Office](#)

La plupart des appareils photo numériques utilisent une carte mémoire pour stocker les photos. L'imprimante prend en charge les supports numériques suivants :

- Compact Flash types I et II
- Memory Stick
- Memory Stick PRO
- Memory Stick Duo (avec adaptateur)
- Mini SD (avec adaptateur)
- Microdrive
- Secure Digital
- Secure Digital haute capacité
- MultiMedia Card
- xD-Picture Card

Insérez les cartes mémoire en orientant l'étiquette vers le haut. Le lecteur de cartes comporte deux logements dans lesquels insérer ces supports et un voyant qui clignote pour indiquer que la carte est en train d'être lue ou de transmettre des données.

-  **MISE EN GARDE** : ne retirez pas la carte mémoire ou la clé USB et ne touchez pas la zone de l'imprimante contenant la carte ou la clé alors que des opérations de lecture, d'écriture ou d'impression sont en cours sur ces périphériques. Les données risquent d'être altérées.

Le connecteur utilisé pour PictBridge permet également d'accéder aux informations stockées sur des périphériques de type lecteur flash USB. Lorsque vous insérez une carte mémoire ou une clé USB, l'imprimante passe automatiquement en mode **Photo**.

-  **REMARQUE** : n'insérez qu'une carte mémoire ou clé USB à la fois.

-  **REMARQUE** : l'imprimante prend en charge le format de données FAT32. Les fichiers stockés au format NTFS doivent être convertis au format de données FAT32.

Impression de photos

Affichage ou impression de photos

1. Insérez une carte mémoire ou une clé USB.

L'imprimante passe automatiquement en **Mode Photo**.

2. Appuyez sur la touche **Sélectionner**  pour accéder au menu **Mode Carte photo**.
3. Dans *Parcourir et imprimer des photos*, appuyez sur la touche **Sélectionner** .



4. Appuyez sur la **flèche** vers la gauche ou vers la droite pour faire défiler les photos de la carte mémoire ou de la clé USB.
5. Appuyez sur la touche **Sélectionner** pour sélectionner la photo à imprimer.
6. Appuyez sur la **flèche** vers le haut ou vers le bas pour indiquer le nombre de copies.

Répétez les étapes 5 et 6 pour chaque photo que vous souhaitez imprimer.

7. Appuyez sur la touche **Démarrer** pour afficher un aperçu de vos sélections.

Le menu **Aperçu de la photo** s'ouvre.

8. Appuyez sur la **flèche** vers la gauche ou vers la droite pour afficher des miniatures de vos photos imprimées.

Pour modifier les paramètres d'impression :

- a. Appuyez sur le bouton **Menu** pour ouvrir le menu **Paramètres impression photo**.
 - b. Une fois les paramètres réglés, appuyez sur la touche **Retour** pour retourner au menu **Aperçu de la photo**.
9. Appuyez sur la touche **Démarrer** pour imprimer vos photos.



REMARQUE : seules les photos au format JPG et certains types de formats TIFF peuvent être imprimées directement depuis la carte mémoire ou la clé USB. Si vous souhaitez imprimer des photos de format autre que JPG stockées sur la carte mémoire ou la clé USB, vous devez les transférer sur votre ordinateur avant l'impression.

Enregistrement de photos sur l'ordinateur

1. Insérez une carte mémoire ou une clé USB. L'imprimante passe automatiquement en mode **Photo**.
2. Utilisez les **flèches** vers le haut et vers le bas pour faire défiler les options jusqu'à **Enregistrer les photos sur l'ordinateur**, puis appuyez sur la touche **Sélectionner** .
3. Appuyez sur la **flèche** vers le haut ou vers le bas pour choisir une destination pour le fichier, puis appuyez sur la touche **Sélectionner** .
4. Appuyez sur la touche **Démarrer** .

Le **Gestionnaire de cartes mémoire** se lance sur l'ordinateur.

5. Suivez les instructions de la boîte de dialogue du **Gestionnaire de cartes mémoire** pour transférer les photos sur votre ordinateur.

Affichage d'un diaporama

Vous pouvez lire toutes les photos stockées sur une carte mémoire ou une clé USB sous forme de diaporama.

1. Insérez une carte mémoire ou une clé USB. L'imprimante passe automatiquement en **Mode Photo**.
2. Appuyez sur la touche **Sélectionner** pour accéder au menu **Mode Carte photo**.
3. Appuyez sur la **flèche** vers le haut ou vers le bas pour faire défiler la liste jusqu'à l'option **Voir diaporama**, puis appuyez sur la touche **Sélectionner** .



- Appuyez sur la **flèche** vers le haut ou vers le bas pour sélectionner la vitesse du diaporama, puis appuyez sur la touche **Sélectionner** .

Impression de toutes les photos

- Insérez une carte mémoire ou une clé USB. L'imprimante passe automatiquement en **Mode Photo**.
- Appuyez sur la touche **Sélectionner** pour accéder au menu **Mode Carte photo**.
- Appuyez sur la **flèche** vers le haut ou vers le bas pour faire défiler la liste jusqu'à l'option **Imprimer toutes les photos**, puis appuyez sur la touche **Sélectionner** .
- Appuyez sur la **flèche** vers le haut ou vers le bas pour choisir le nombre de photos à imprimer sur une page, puis appuyez sur la touche **Sélectionner** .
- Dans le menu **Aperçu avant impression**, appuyez sur la touche **Menu** pour régler les paramètres d'impression et modifier vos photos, ou appuyez sur la touche **Démarrer** pour imprimer les photos.

REMARQUE : seules les images au format JPG et certains types de formats TIFF peuvent être imprimées directement depuis la carte mémoire ou la clé USB. Si vous souhaitez imprimer des photos d'un format autre que JPG stockées sur la carte mémoire ou la clé USB, vous devez les transférer sur votre ordinateur avant l'impression.

Impression de la sélection DPOF

Si votre appareil photo le permet, vous pouvez spécifier quelles photos imprimer et le nombre d'exemplaires désiré, lorsque la carte mémoire est encore dans l'appareil. L'imprimante reconnaît ces paramètres lors de l'insertion de la carte mémoire.

REMARQUE : Si vous avez spécifié un format papier dans la sélection DPOF, assurez-vous que le format du papier chargé n'est pas plus petit que celui spécifié.

- Insérez une carte mémoire. L'imprimante passe automatiquement en **Mode Photo**.
- Appuyez sur la **flèche** vers le haut ou vers le bas pour faire défiler la liste jusqu'à **Imprimer sélections appareil photo**, puis appuyez sur la touche **Sélectionner** .
- Appuyez sur la touche **Sélectionner** pour afficher la sélection DPOF spécifiée.







Un aperçu de la tâche d'impression apparaît.
- Appuyez sur la touche **Démarrer** pour imprimer les photos.

Impression de photos à l'aide d'une épreuve

- Insérez une carte mémoire ou une clé USB.

Si l'imprimante détecte des photos sur la carte mémoire ou la clé USB, elle sélectionne automatiquement le mode **Photo**. Sinon, appuyez sur la **flèche** vers le haut ou vers le bas pour faire défiler la liste jusqu'à l'option **Photo**, puis appuyez sur la touche **Sélectionner** .

REMARQUE : seules les images au format JPEG et certains types de formats TIFF peuvent être imprimées directement depuis la carte mémoire ou la clé USB. Si vous souhaitez imprimer des photos d'un format autre que JPG stockées sur la carte mémoire ou la clé USB, vous devez les transférer sur votre ordinateur avant l'impression. Pour plus d'informations, reportez-vous à la section [Enregistrement de photos sur l'ordinateur](#).

- Appuyez sur la **flèche** vers le haut ou vers le bas   pour faire défiler la liste jusqu'à l'option **Epreuve photo**, puis appuyez sur la touche **Sélectionner** .
- Appuyez sur la **flèche** vers le haut ou vers le bas   pour indiquer quelles photos de la carte mémoire ou de la clé USB doivent être imprimées sur l'épreuve, puis appuyez sur la touche **Sélectionner** .

Options disponibles	Pour
Epreuve avec toutes les X photos	Imprimer toutes les photos contenues dans la carte mémoire ou la clé USB sur l'épreuve. "X" désigne le nombre de photos détectées sur la carte mémoire ou la clé USB.
Imprimer les 25 photos les plus récentes	Imprimer les 25 photos les plus récentes sur l'épreuve.
Epreuve utilisant une date	Imprimer uniquement les photos créées pendant une période donnée. Appuyez sur la touche Sélectionner  , puis choisissez une période.

- Chargez du papier Lettre ordinaire ou A4, puis appuyez sur la touche **Sélectionner** . Pour plus d'informations, reportez-vous à la section [Chargement du papier](#).

L'épreuve s'imprime.

 **REMARQUE** : une fois l'épreuve imprimée, l'imprimante sélectionne automatiquement l'option **Numériser épreuve** pour préparer l'étape 6.

- Suivez les instructions sur l'épreuve pour sélectionner les photos à imprimer et pour choisir une mise en page et le type de papier à utiliser.

Remplissez le cercle correspondant à l'icône de réduction des yeux rouges situé sous une photo pour réduire l'effet yeux rouges sur l'impression.

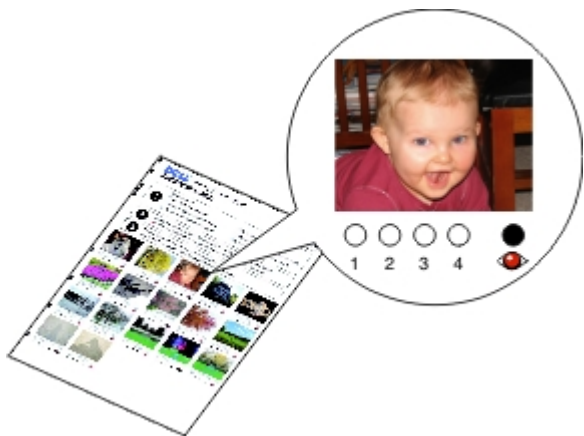

 **REMARQUE** : veillez à remplir entièrement les cercles lorsque vous effectuez des sélections.

- Chargez l'épreuve face vers le bas sur la vitre du scanner, puis appuyez sur la touche **Sélectionner** . Pour plus d'informations, reportez-vous à la section [Chargement des originaux](#).
- Chargez le papier photo. Pour plus d'informations, reportez-vous à la section [Chargement du papier](#).

 **REMARQUE** : Vérifiez que le format du papier chargé dans l'imprimante correspond au format spécifié dans l'épreuve.







 **REMARQUE** : Il est recommandé d'utiliser du papier photo ou glacé pour l'impression de photos.

- Appuyez sur la touche **Démarrer** .

L'imprimante numérise l'épreuve et imprime les photos sélectionnées.

-  **MISE EN GARDE** : ne retirez *pas* la carte mémoire et ne mettez pas l'imprimante hors tension tant que toutes les photos sélectionnées dans l'épreuve n'ont pas été imprimées. L'épreuve devient incorrecte lorsque la carte mémoire est retirée de l'imprimante ou lorsque l'imprimante est mise hors tension.
-





Modification de photos avant impression

1. Insérez une carte mémoire ou une clé USB. L'imprimante passe automatiquement en **Mode Photo**.
2. Appuyez sur la touche **Sélectionner**  pour accéder au menu **Mode Carte photo**.
3. Dans **Parcourir et imprimer des photos**, appuyez sur la touche **Sélectionner** .
4. Utilisez les **flèches** vers la gauche et vers la droite   pour afficher la photo que vous souhaitez éditer, puis appuyez sur la touche **Sélectionner** .
5. Appuyez sur la touche **Menu** .

Le menu **Photo** s'ouvre.

6. Dans l'option **Modifier la photo**, appuyez sur la touche **Sélectionner** .





Les options de menu apparaissent en regard de la photo que vous souhaitez retoucher.

7. Utilisez la **flèche** vers le haut ou vers le bas   pour rechercher les options de menu.
8. Utilisez les **flèches** vers la gauche ou la droite   pour faire défiler les options disponibles dans chaque menu.
9. Une fois les photos modifiées, appuyez sur la touche **Retour** .



Impression de fichiers Microsoft Office



1. Mettez l'ordinateur et l'imprimante sous tension et vérifiez qu'ils sont connectés.
2. Insérez une carte mémoire dans le logement correspondant ou une clé USB dans le port PictBridge.

L'imprimante passe automatiquement en mode **Impression de fichiers** si seuls des fichiers Microsoft Office sont stockés sur la carte mémoire ou la clé USB. Seuls les fichiers portant l'extension *.DOC, *.DOCX, *.PDF, *.PPT, *.PPTX, *.RTF, *.XLS, *.XLSX, *.WPD et *.WPS sont reconnus.

 **REMARQUE** : l'imprimante passe automatiquement en mode **Photo** si la carte mémoire ou la clé USB ne contient que des photos. Appuyez sur la touche **Retour**  pour quitter le menu **Photo**, puis appuyez sur la **flèche** vers le haut ou vers le bas   pour rechercher l'option **Imprimer les fichiers**. Appuyez sur la touche **Sélectionner**  pour accéder au menu **Mode Impression de fichiers**.

3. Appuyez sur la touche **Démarrer**  pour accéder au menu **Sélection des fichiers d'impression**.

 **REMARQUE** : appuyez sur la touche **Sélectionner**  pour modifier les paramètres du menu **Gestion du papier** avant de sélectionner un fichier à imprimer. Une fois les paramètres personnalisés, appuyez sur la touche **Retour**  pour enregistrer vos modifications.

4. Appuyez sur la **flèche** vers le haut ou vers le bas   pour faire défiler la liste jusqu'au fichier à imprimer.
5. Appuyez sur la touche **Démarrer** .

Spécifications

- [Présentation](#)
- [Conditions d'exploitation](#)
- [Besoins et alimentation en électricité](#)
- [Fonctionnalités du mode de télécopie](#)
- [Fonctionnalités des modes d'impression et de numérisation](#)
- [Systèmes d'exploitation pris en charge](#)
- [Mémoire et configuration requises](#)
- [Types et formats de supports](#)
- [Câbles](#)

Présentation

Mémoire	<ul style="list-style-type: none">• 32 Mo SDRAM• 4 Mo FLASH• 2 Mo Fax
Connectivité	USB 2.0 haut débit
Moyenne d'utilisation	5 000 pages par mois
Durée de vie de l'imprimante	<ul style="list-style-type: none">• Imprimante : 18 000 pages• Scanner : 18 000 numérisations• Dispositif d'alimentation automatique : 12 000 numérisations

Conditions d'exploitation

Température et humidité relative

Condition	Température	Humidité relative (sans condensation)
Fonctionnement	De -25,5° à 60° C (61° à 90° F)	De 8 à 80 %
Stockage	De -25,5° à 60° C (34° à 140° F)	De 5 à 80 %
Expédition	De -40° à 60° C (-40° à 140° F)	De 5 à 100 %

Besoins et alimentation en électricité

Puissance absorbée c.a.	90–255 V
Fréquence assignée	47 Hz à 63 Hz
Entrée en c.a. minimale	90 VCA
Entrée en c.a. maximale	255 VCA
Courant d'entrée maximal	1.0 A
Consommation électrique moyenne	
Mode veille	< 10 W

Fonctionnalités du mode de télécopie

Lorsque vous procédez à une numérisation en vue d'une télécopie, la résolution de la numérisation est de 200 ppp (points par pouce). La fonction de télécopie permet d'envoyer des documents en noir et blanc.

Pour que l'envoi de télécopie fonctionne correctement, l'imprimante doit être en mesure d'accéder à un ordinateur connecté à une ligne téléphonique analogique.

 **REMARQUE** : Si vous envoyez une télécopie sur une ligne téléphonique reliée à un modem ADSL, installez un filtre ADSL afin d'éliminer toute interférence avec le signal du modem télécopieur analogique.

 **REMARQUE** : Les modems RNIS (Numéris) et câble ne sont pas des modems télécopieur et ne sont donc pas pris en charge.

Fonctionnalités des modes d'impression et de numérisation

Votre imprimante peut numériser de 72 à 19200 ppp. Bien que l'imprimante que vous avez achetée ait une telle capacité, Dell™ recommande l'utilisation des résolutions prédéfinies.

Résolution d'impression et de numérisation	Résolution de numérisation	Résolution d'impression	
		Glacé ou photo	Tous les autres supports
Rapide	150 x 150 ppp	600 x 600 ppp	300 x 600 ppp
Normale	300 x 300 ppp	1200 x 1200 ppp	600 x 600 ppp
Photo	600 x 600 ppp	4800 x 1200 ppp	1200 x 1200 ppp

Systèmes d'exploitation pris en charge

L'imprimante prend en charge les systèmes d'exploitation suivants :

- Windows Vista™
- Microsoft® Windows® XP Professionnel x64
- Microsoft Windows XP
- Microsoft Windows 2000

Mémoire et configuration requises

Votre système d'exploitation doit avoir la configuration minimale suivante :

Système d'exploitation	Vitesse du processeur (MHz)	RAM (Mo)	Disque dur
Windows Vista	800 MHz Pentium®/Celeron®	512	20 Go (15 Go d'espace libre)
Microsoft Windows	AMD Athlon 64, AMD Opteron, Intel Xeon avec prise en charge d'Intel	256	1,5 Go

XP Professionnel x64	EM64T ou Intel Pentium 4 avec prise en charge d'Intel EM64T		
Microsoft Windows XP	Pentium II 300	128	500 Mo
Microsoft Windows 2000	Pentium II 233	128	500 Mo

Types et formats de supports

Type de support :	Formats pris en charge :	Chargez jusqu'à :
Papier ordinaire	<ul style="list-style-type: none"> • Lettre : 8,5 x 11 pouces (216 x 279 mm) • A4 : 8,27 x 11,69 pouces (210 x 297 mm) • Légal : 8,5 x 14 pouces (216 x 355,6 mm) • Executive : 7,25 x 10,5 pouces (184,15 x 266,7 mm) • Statement : 8,5 x 5,5 pouces (215,9 x 139,7 mm) 	150 feuilles
Papier continu	<ul style="list-style-type: none"> • Papier continu A4 • Format lettre continu 	20 feuilles
Enveloppes	<ul style="list-style-type: none"> • 9 enveloppes : 3 7/8 x 8 7/8 pouces • 10 enveloppes : 4 1/8 x 9 1/2 pouces • 6 3/4 enveloppes : 3 1/4 x 6 1/2 pouces • 7 3/4 enveloppes : 3 7/8 x 7 1/2 pouces • Enveloppes A2 Baronial : 111 x 146 mm • Enveloppes B5 : 176 x 250 mm • Enveloppes C5 : 162 x 229 mm • Enveloppes C6 : 114 x 162 mm • Enveloppes DL : 110 x 220 mm • Enveloppes Chokei 3 : 120 x 235 mm • Enveloppes Chokei 4 : 90 x 205 mm • Enveloppes Chokei 40 : 90 x 225 mm • Enveloppes Kakugata 3 : 216 x 277 mm • Enveloppes Kakugata 4 : 197 x 267 mm • Enveloppes Kakugata 5 : 190 x 240 mm • Enveloppes Kakugata 6 : 162 x 229 mm 	10 enveloppes
Cartes de vœux, fiches, cartes postales ou cartes photo	<ul style="list-style-type: none"> • Carte postale/photo : 4 x 6 pouces • Carte Hagaki (100 x 148 mm) • Fiche : 3 x 5 pouces • 3.5 x 5 pouces 	25 cartes
Papier photo/glacé ou mat	<ul style="list-style-type: none"> • 8,5 x 11 pouces (216 x 279 mm) • 4 x 6 pouces (101,6 x 152,4 mm) 	50 feuilles
Transferts sur tissu	8,5 x 11 pouces (216 x 279 mm)	Pile de 10 mm
Transparents	8,5 x 11 pouces (216 x 279 mm)	50 transparents
Papier au format personnalisé	<p>Le papier doit avoir les dimensions suivantes :</p> <ul style="list-style-type: none"> • Largeur : 3.0 - 8,5 pouces (76 - 216 mm) • Longueur : 5.0 - 17 pouces (127 - 432 mm) 	150 feuilles

Câbles

L'imprimante utilise un câble USB (vendu séparément).



Copie



- [Copie de documents](#)
 - [Assemblage de copies](#)
 - [Copie de photos](#)
 - [Copie d'un document recto verso](#)
 - [Copie recto verso](#)
 - [Modification des paramètres de copie](#)
-

Copie de documents

Utilisation du panneau de commandes

1. Mettez l'imprimante sous tension.
2. Chargez du papier. Pour plus d'informations, reportez-vous à la section [Chargement du papier](#).
3. Chargez le document original.



4. Appuyez sur la touche **Menu**  pour modifier les paramètres de copie.
5. Appuyez sur la touche **Démarrer** .

La copie se fait avec la sélection spécifiée en cours (Copie couleur ou Copie en noir).



REMARQUE : Si vous appuyez sur la touche **Démarrer**  sans spécifier de sélection, par défaut, la copie est imprimée en couleur.

Utilisation de l'ordinateur

1. Mettez l'ordinateur et l'imprimante sous tension et vérifiez qu'ils sont connectés.
2. Chargez du papier. Pour plus d'informations, reportez-vous à la section [Chargement du papier](#).
3. Chargez le document original. Pour plus d'informations, reportez-vous à la section [Chargement des originaux](#).
4. *Sous Windows Vista™* :
 - a. Cliquez sur  **Programmes**.

- b. Cliquez sur **Imprimantes Dell**.
- c. Cliquez sur **Dell 968 AIO Printer**.

Sous Windows® XP et Windows 2000 :

Cliquez sur **Démarrer® Programmes** ou **Tous les programmes® Imprimantes Dell® Dell 968 AIO Printer**.

5. Sélectionnez **Centre Dell Tout en un**.

Le **Centre Dell Tout en un** s'affiche.



6. Sélectionnez le nombre de copies (de 1 à 99), puis spécifiez le paramètre de couleur dans le menu déroulant **Copie**.
7. Cliquez sur **Afficher des paramètres de copie supplémentaires** pour personnaliser votre copie.
8. Une fois que vous avez fini de personnaliser les paramètres, cliquez sur **Copier**.

Assemblage de copies

Utilisation du panneau de commandes





1. Mettez l'imprimante sous tension.
2. Chargez du papier. Pour plus d'informations, reportez-vous à la section [Chargement du papier](#).
3. Chargez le document original.



4. Dans le menu principal, utilisez la **flèche** vers le haut  pour rechercher l'option **Copie**, puis appuyez sur la touche **Sélectionner**.
5. Appuyez sur la **flèche** vers le haut ou vers le bas  pour faire défiler les options jusqu'à **Nombre de copies**, puis appuyez sur les **flèches** vers la gauche ou vers la droite  pour spécifier le nombre de copies (199).



REMARQUE : vous devez effectuer au moins deux copies pour pouvoir assembler des documents.

6. Appuyez sur les **flèches** vers le haut ou vers le bas  pour faire défiler les options jusqu'à **Assembler**, puis appuyez sur la **flèche** vers la gauche ou vers la droite  pour accéder à l'option **Activé**.
7. Appuyez sur la touche **Sélectionner** .
8. Appuyez sur la touche **Démarrer** .

Utilisation de l'ordinateur

1. Mettez l'ordinateur et l'imprimante sous tension et vérifiez qu'ils sont connectés.
2. Chargez du papier. Pour plus d'informations, reportez-vous à la section [Chargement du papier](#).
3. Chargez le document original.



4. *Sous Windows Vista:*
 - a. Cliquez sur  **Programmes**.
 - b. Cliquez sur **Imprimantes Dell**.
 - c. Cliquez sur **Dell 968 AIO Printer**.

Sous Windows® XP ou Windows 2000 :

Cliquez sur **Démarrer® Programmes** ou **Tous les programmes® Imprimantes Dell® Dell 968 AIO Printer**.

5. Sélectionnez **Centre Dell Tout en un**.

Le **Centre Dell Tout en un** s'ouvre.

6. Sélectionnez le nombre de copies (1 à 99), puis spécifiez le paramètre de couleur dans le menu déroulant **Copie**.

 **REMARQUE** : vous devez effectuer au moins deux copies pour pouvoir assembler des documents.

7. Cliquez sur **Afficher des paramètres de copie supplémentaires** afin de personnaliser votre copie.
8. Cliquez sur le bouton **Avancé**.

La boîte de dialogue **Paramètres de copie avancés** s'ouvre.





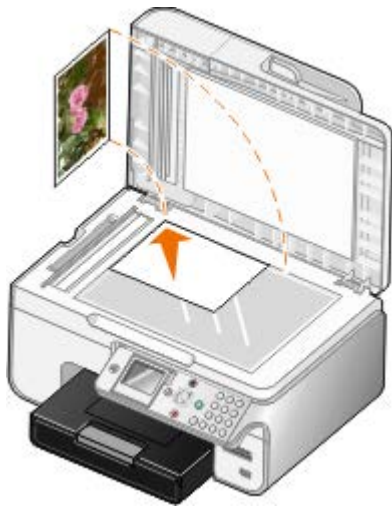

9. Dans l'onglet **Impression**, cochez la case **Copies assemblées**.
10. Cliquez sur **OK**.
11. Après avoir personnalisé les paramètres, cliquez sur **Copier**.

Copie de photos

Utilisation du panneau de commandes

1. Mettez l'imprimante sous tension.
2. Chargez du papier photo ou glacé, face à imprimer tournée vers le bas. Pour plus d'informations, reportez-vous à la section [Chargement du papier](#).
3. Chargez la photo originale.



4. Appuyez sur la **flèche** vers le haut  pour faire défiler la liste jusqu'à l'option **Copier**, puis appuyez sur la touche **Sélectionner** .
5. Dans le menu **Mode Copie**, appuyez sur la **flèche** vers le haut ou vers le bas   pour atteindre l'option **Type contenu**.
6. Utilisez les **flèches** vers la gauche et vers la droite   pour rechercher l'option **Photo**.
7. Appuyez sur la touche **Démarrer** .

Utilisation de l'ordinateur

1. Mettez l'ordinateur et l'imprimante sous tension et vérifiez qu'ils sont connectés.
2. Chargez du papier photo ou du papier glacé, face à imprimer tournée vers le haut. Pour plus d'informations, reportez-vous à la section [Chargement du papier](#).
3. Positionnez la photos originale sur la vitre du scanner. Pour plus d'informations, reportez-vous à la section [Chargement des originaux](#).
4. *Sous Windows Vista :*
 - a. Cliquez sur  **Programmes**.
 - b. Cliquez sur **Imprimantes Dell**.
 - c. Cliquez sur **Dell 968 AIO Printer**.

Sous Windows XP et Windows 2000 :
Cliquez sur **Démarrer**® **Programmes** ou **Tous les programmes**® **Imprimantes Dell**® **Dell 968 AIO Printer**.
5. Sélectionnez **Centre Dell Tout en un**.
Le **Centre Dell Tout en un** s'affiche.
6. Cliquez sur **Visualiser**.
7. Ajustez le cadre en pointillés pour définir la partie de l'image à imprimer.
8. Sélectionnez le nombre de copies (de 1 à 99), puis spécifiez le paramètre de couleur dans le menu déroulant **Copie**.
9. Cliquez sur **Afficher des paramètres de copie supplémentaires** pour personnaliser votre copie.

10. Une fois que vous avez fini de personnaliser les paramètres, cliquez sur **Copier**.

Copie d'un document recto verso

1. Chargez le document original dans le dispositif d'alimentation automatique.



2. Dans le menu principal, utilisez la **flèche** vers le haut **▲** pour rechercher l'option **Copie**, puis appuyez sur la touche **Sélectionner** **✔**.
3. Dans le menu **Mode Copie**, appuyez sur la **flèche** vers le haut ou vers le bas **▲▼** pour atteindre l'option **Copies recto verso**.
4. Appuyez sur la **flèche** vers la gauche ou vers la droite **◀▶** pour faire défiler les options jusqu'à **Original recto verso**, **Copie recto** (si vous ne disposez pas d'une unité d'impression recto verso) ou **Original recto verso**, **Copie recto verso** (si vous avez cette unité), puis appuyez sur la touche **Sélectionner** **✔**.
5. Appuyez sur la touche **Démarrer** **▶**.

Lorsque le document d'origine ressort du dispositif d'alimentation automatique, suivez les instructions affichées sur l'écran LCD.

Copie recto verso

Pour réaliser automatiquement des copies recto verso de vos documents, vous pouvez acquérir et installer une unité d'impression recto verso (facultatif). Avec cette unité, vous n'avez plus besoin de replacer manuellement les feuilles lors d'une impression recto verso. L'unité tourne le papier et permet à l'imprimante d'imprimer sur la face encore vierge.

REMARQUE : utilisez du papier ordinaire au format Lettre ou A4 pour réaliser des copies recto verso. *Ne faites pas* de copies recto verso sur des enveloppes, des fiches bristol ou du papier photo.

1. Chargez le document original dans le dispositif d'alimentation automatique.



2. Dans le menu principal, utilisez la **flèche** vers le haut **▲** pour rechercher l'option **Copie**, puis appuyez sur la touche **Sélectionner** **✔**.
3. Dans le menu **Mode Copie**, appuyez sur la **flèche** vers le haut ou vers le bas **▲▼** pour atteindre l'option **Copies recto verso**.
4. Appuyez sur la **flèche** vers la gauche ou vers la droite pour faire défiler les options jusqu'à **1-->2**(Original



recto, Copie recto verso) (si vous copiez un document simple) ou 2-->2(Original recto verso, Copie recto verso) (si vous copiez un document recto verso), puis appuyez sur la touche **Sélectionner**

5. Appuyez sur la touche **Démarrer**

Modification des paramètres de copie

Utilisation du panneau de commandes

Si vous utilisez votre imprimante en tant que photocopieur autonome, vous pouvez modifier les paramètres de copie à partir des menus **Mode Copie** figurant dans le panneau de commandes. Pour plus d'informations sur les paramètres, reportez-vous à la section [Mode Copie](#).

Utilisation de l'ordinateur

1. *Sous Windows Vista :*

- a. Cliquez sur **Programmes**.
- b. Cliquez sur **Imprimantes Dell**.
- c. Cliquez sur **Dell 968 AIO Printer**.

Sous Windows XP et Windows 2000 :

Cliquez sur **Démarrer**® **Programmes** ou **Tous les programmes**® **Imprimantes Dell**® **Dell 968 AIO Printer**.

2. Sélectionnez **Centre Dell Tout en un**.

Le **Centre Dell Tout en un** s'affiche.

3. Sélectionnez le nombre de copies (de 1 à 99) et le paramètre de couleur dans le menu déroulant **Copie**.

4. Cliquez sur **Afficher des paramètres de copie supplémentaires** pour :

- Choisir une qualité de copie.
- Sélectionner le format de papier.
- Sélectionner la taille du document original.
- Eclaircir ou assombrir le document.
- Réduire ou agrandir le document.

5. Cliquez sur le bouton **Avancé** pour modifier des options telles que le format et la qualité du papier.

6. Pour effectuer ces modifications, cliquez sur les onglets ci-dessous :

Cliquez sur cet onglet :	Pour :
Imprimer	<ul style="list-style-type: none"> • Sélectionner le type et le format de papier. • Sélectionner les options d'impression sans bordure. • Sélectionner la qualité d'impression. • Assembler des copies. • Commencer par la dernière page.

Numériser	<ul style="list-style-type: none">• Sélectionner le nombre de couleurs et la résolution de la numérisation.• Cadrer automatiquement l'image numérisée.• Ajuster la sensibilité de l'outil de cadrage automatique.• Définir la taille de la zone à numériser.
Améliorations de l'image	<ul style="list-style-type: none">• Aligner les images après la numérisation.• Améliorer la netteté des images floues.• Régler la luminosité de l'image.• Régler la courbe de correction des couleurs (gamma) de l'image.
Motifs d'image	<ul style="list-style-type: none">• Convertir les numérisations de photos en noir et blanc en un motif de points (tramage).• Supprimer les motifs d'image de magazines ou de journaux (détramage).• Réduire l'interférence d'arrière-plan sur le document couleur.

7. Cliquez sur **OK**.

8. Une fois que vous avez fini de personnaliser les paramètres, cliquez sur **Copier**.

Annexe

- [Politique du service d'assistance technique de Dell](#)
 - [Contacter Dell](#)
 - [Garantie et règles de retour](#)
-

Politique du service d'assistance technique de Dell

La procédure de dépannage assistée par un technicien du service d'assistance technique nécessite la participation et la coopération de l'utilisateur. Elle permet de rétablir la configuration d'origine définie en usine du système d'exploitation, du logiciel de l'application et des pilotes du matériel et de vérifier le fonctionnement de l'unité de l'imprimante et du matériel installé par Dell. Outre cette procédure de dépannage assistée par un technicien, Dell propose un service d'assistance technique en ligne. Vous pouvez également acheter des options d'assistance supplémentaires.

Dell fournit une assistance technique limitée pour l'imprimante, ainsi que pour les périphériques et les logiciels installés en usine. Toute assistance pour un logiciel ou des périphériques tiers est fournie par le fabricant d'origine, y compris ceux achetés et/ou installés via Software And Peripherals (DellWare), ReadyWare et Custom Factory Integration (CFI/DellPlus).

Contacter Dell

Vous pouvez accéder au service de support de Dell à l'adresse support.dell.com. Sélectionnez votre pays sur la page d'accueil du service d'assistance Dell, puis fournissez les informations requises pour accéder aux outils et aux informations d'aide.

Pour contacter Dell par le biais électronique, utilisez les adresses suivantes :

- World Wide Web

www.dell.com/

www.dell.com/ap/ (pays d'Asie et du Pacifique uniquement)

www.dell.com/jp (Japon uniquement)

www.euro.dell.com (Europe uniquement)

www.dell.com/la/ (pays d'Amérique latine et des Caraïbes)

www.dell.ca (Canada uniquement)

- Protocole FTP

ftp.dell.com

Ouvrez une session en tant qu'utilisateur anonyme et entrez votre adresse de messagerie comme mot de passe.

- Service d'assistance électronique

mobile_support@us.dell.com

support@us.dell.com

la-techsupport@dell.com (pays d'Amérique latine et des Caraïbes uniquement)

apsupport@dell.com (pays d'Asie et du Pacifique uniquement)

support.jp.dell.com (Japon uniquement)

support.euro.dell.com (Europe uniquement)

- Service de devis électronique

apmarketing@dell.com (pays d'Asie et du Pacifique uniquement)

sales_canada@dell.com (Canada uniquement)

Garantie et règles de retour

Dell Inc. (" Dell ") fabrique ses produits à partir de pièces et de composants neufs ou équivalents, conformément aux pratiques industrielles standard. Pour obtenir des informations sur la garantie Dell associée à l'imprimante, reportez-vous au *Manuel du propriétaire*.

Numérisation

- [Numérisation de documents ou de photos d'une seule page](#)
 - [Numérisation de plusieurs photos dans un fichier unique](#)
 - [Numérisation de documents de plusieurs pages](#)
 - [Numérisation via un réseau](#)
 - [Définition du nom de l'ordinateur et du code PIN](#)
 - [Modification d'un texte numérisé à l'aide de la fonction de reconnaissance optique des caractères \(ROC\)](#)
 - [Retouche d'images numérisées](#)
 - [Enregistrement d'une image sur l'ordinateur](#)
 - [Envoi d'une image ou d'un document numérisé par email](#)
 - [Redimensionnement d'images ou de documents](#)
 - [Copies numérisées nettoyées d'articles de journaux](#)
 - [Conversion d'une collection de photos au format électronique](#)
 - [Modification des paramètres de numérisation](#)
-

Numérisation de documents ou de photos d'une seule page

1. Mettez l'ordinateur et l'imprimante sous tension et vérifiez qu'ils sont connectés.
2. Chargez le document original. Pour plus d'informations, reportez-vous à la section [Chargement des originaux](#).



REMARQUE : Ne chargez pas des cartes postales, des cartes photographiques, du papier photo ou des petites images dans le dispositif d'alimentation automatique de documents. Placez ces éléments sur la vitre du scanner.

3. *Sous Windows Vista™ :*

- a. Cliquez sur  **Programmes**.
- b. Cliquez sur **Imprimantes Dell**.
- c. Cliquez sur **Dell 968 AIO Printer**.

Sous Windows® XP et Windows 2000 :

Cliquez sur **Démarrer® Programmes** ou **Tous les programmes® Imprimantes Dell® Dell 968 AIO Printer**.

4. Sélectionnez **Centre Dell Tout en un**.

Le **Centre Dell Tout en un** s'affiche.

5. Dans le menu déroulant **Envoyer les images numérisées vers**, sélectionnez le programme à utiliser.



REMARQUE : Si le programme à utiliser n'est pas répertorié, sélectionnez **Recherche de programmes supplémentaires** dans le menu déroulant. Dans l'écran suivant, cliquez sur **Ajouter** pour rechercher le programme et l'ajouter à la liste.

6. Cliquez sur **Afficher des paramètres de numérisation supplémentaires** pour personnaliser votre numérisation.
7. Une fois que vous avez fini de personnaliser les paramètres, cliquez sur **Numériser**.

Numérisation de plusieurs photos dans un fichier unique

 **REMARQUE** : certaines applications ne permettent pas de numériser plusieurs pages.

1. Mettez l'ordinateur et l'imprimante sous tension et vérifiez qu'ils sont connectés.
2. Placez le document sur la vitre du scanner. Pour plus d'informations, reportez-vous à la section [Chargement des originaux](#).
3. *Sous Windows Vista :*
 - a. Cliquez sur  **Programmes**.
 - b. Cliquez sur **Imprimantes Dell**.
 - c. Cliquez sur **Dell 968 AIO Printer**.

Sous Windows XP et Windows 2000 :

Cliquez sur **Démarrer**® **Programmes** ou **Tous les programmes**® **Imprimantes Dell**® **Dell 968 AIO Printer**.

4. Sélectionnez **Centre Dell Tout en un**.

Le **Centre Dell Tout en un** s'affiche.
5. Dans le menu déroulant **Envoyer les images numérisées vers**, sélectionnez le programme à utiliser.

 **REMARQUE** : si le programme à utiliser n'est pas répertorié, sélectionnez **Recherche de programmes supplémentaires** dans le menu déroulant. Dans l'écran suivant, cliquez sur **Ajouter** pour rechercher le programme et l'ajouter à la liste.

6. Cliquez sur **Afficher des paramètres de numérisation supplémentaires** pour personnaliser votre numérisation.
7. Cliquez sur le bouton **Avancé**.

La boîte de dialogue **Paramètres de numérisation avancés** s'affiche.
8. Dans l'onglet **Numérisation**, cochez la case **Numériser plusieurs éléments avant sortie**.
9. Cliquez sur **OK**.
10. Après avoir personnalisé les paramètres, cliquez sur **Numériser**.

Une fois que vous avez numérisé la première page, une boîte de dialogue **Voulez-vous numériser une autre page ?** apparaît.

11. Placez la page suivante sur la vitre du scanner et cliquez sur **Oui**. Répétez l'opération jusqu'à ce que toutes les pages aient été numérisées.
12. Lorsque la numérisation est terminée, cliquez sur **Non**.

Un fois la numérisation de la dernière image ou photo terminée, un fichier contenant l'ensemble des pages ou images numérisées est créé dans l'application sélectionnée.

Numérisation de documents de plusieurs pages

 **REMARQUE** : certaines applications ne permettent pas de numériser plusieurs pages.

1. Mettez l'ordinateur et l'imprimante sous tension et vérifiez qu'ils sont connectés.

2. Chargez le document original dans le dispositif d'alimentation automatique de documents.

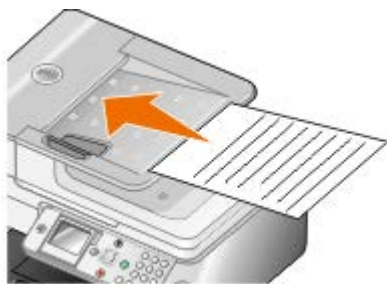

3. *Sous Windows Vista :*

- a. Cliquez sur  **Programmes**.
- b. Cliquez sur **Imprimantes Dell**.
- c. Cliquez sur **Dell 968 AIO Printer**.

Sous Windows XP et Windows 2000 :

Cliquez sur **Démarrer**® **Programmes** ou **Tous les programmes**® **Imprimantes Dell**® **Dell 968 AIO Printer**.

4. Sélectionnez **Centre Tout en un Dell**.

Le **Centre Dell Tout en un** s'affiche.

5. Dans le menu déroulant **Envoyer les images numérisées vers**, sélectionnez le programme à utiliser.

 **REMARQUE** : Si le programme à utiliser n'est pas répertorié, sélectionnez **Recherche de programmes supplémentaires** dans le menu déroulant. Dans l'écran suivant, cliquez sur **Ajouter** pour rechercher le programme et l'ajouter à la liste.

6. Cliquez sur **Afficher des paramètres de numérisation supplémentaires** pour personnaliser votre numérisation.
7. Une fois que vous avez fini de personnaliser les paramètres, cliquez sur **Numériser**.

L'imprimante numérise toutes les pages chargées dans le dispositif d'alimentation automatique. Une fois toutes les pages numérisées, un fichier contenant l'ensemble des pages est créé dans l'application sélectionnée.



Numérisation via un réseau

1. Mettez l'ordinateur et l'imprimante sous tension et vérifiez qu'ils sont connectés.
2. Vérifiez que l'ordinateur et l'imprimante sont connectés au réseau.

 **REMARQUE** : les imprimantes Dell™ ne peuvent être connectées qu'à un réseau utilisant un adaptateur réseau Dell (vendu séparément).

3. Chargez le document original.



4. Dans le menu principal, utilisez les **flèches** vers le haut et vers le bas  pour rechercher l'option Numérisation, puis appuyez sur la touche **Sélectionner** .

L'imprimante détecte automatiquement si elle est reliée à un réseau. Si tel est le cas, l'écran **Sélection de l'hôte** apparaît. Si elle n'est pas reliée à un réseau, le menu **Mode Numérisation** apparaît.



5. Dans l'écran **Sélection de l'hôte**, choisissez l'ordinateur auquel vous souhaitez envoyer le document, puis appuyez sur **Sélectionner** .

 **REMARQUE** : le logiciel de l'imprimante doit être installé sur l'ordinateur. Utilisez le CD *Drivers and Utilities* pour installer le logiciel de l'imprimante.

6. Saisissez le code PIN à quatre chiffres indiqué pour l'ordinateur hôte, puis appuyez sur la touche **Sélectionner** .

 **REMARQUE** : vous pouvez afficher ou modifier le code PIN ou le nom de l'ordinateur vers lequel vous souhaitez envoyer la numérisation. Pour plus d'informations, reportez-vous à la section [Définition du nom de l'ordinateur et du code PIN](#). Le code PIN n'est pas nécessaire par défaut. Il ne vous est demandé que s'il a été défini.

L'imprimante télécharge une liste d'applications à partir de votre ordinateur.

7. Dans Numériser vers, appuyez sur la **flèche** vers la gauche ou vers la droite  pour choisir une application vers laquelle envoyer votre numérisation.
8. Apportez toutes les modifications nécessaires à vos paramètres de numérisation, puis appuyez sur la touche **Démarrer** .

La numérisation se lance sur l'ordinateur sélectionné.

Définition du nom de l'ordinateur et du code PIN

Spécifiez un nom pour votre ordinateur que vous pouvez rechercher dans l'écran de sélection de l'hôte lors de chaque numérisation via un réseau. Si vous voulez empêcher les utilisateurs d'envoyer un document numérisé à votre ordinateur, définissez un code PIN de numérisation en réseau.

1. *Sous Windows Vista* :
 - a. Cliquez sur  **Panneau de configuration**.
 - b. Cliquez sur **Matériel et son**.
 - c. Cliquez sur **Imprimantes**.

Sous Windows XP, cliquez sur **Démarrer**  **Réglages**  **Panneau de configuration**  **Imprimantes et autres**

périphériques® Imprimantes et télécopieurs.

Sous Windows 2000, cliquez sur **Démarrer® Paramètres® Imprimantes**.

2. Cliquez avec le bouton droit de la souris sur l'icône de l'imprimante, puis cliquez sur **Options d'impression**.

La boîte de dialogue **Options d'impression** s'affiche.

3. Dans l'onglet **Maintenance**, cliquez sur **Support réseau**.

La boîte de dialogue **Options de mise en réseau Dell** s'ouvre.

4. Dans la boîte de dialogue **Options de mise en réseau Dell**, cliquez sur **Modifier le nom de votre PC et le code PIN pour la numérisation en réseau**.

5. Suivez les instructions qui s'affichent à l'écran.

6. Une fois toutes les valeurs entrées, cliquez sur **OK**.

Modification d'un texte numérisé à l'aide de la fonction de reconnaissance optique des caractères (ROC)

Le logiciel de reconnaissance optique des caractères (ROC) convertit une image numérisée en texte que vous pourrez modifier dans un programme de traitement de texte. Une copie du logiciel est fournie avec l'imprimante. Ce logiciel a dû être installé en même temps que le logiciel de l'imprimante.

 **REMARQUE** : si vous avez téléchargé les pilotes et logiciels d'imprimante à partir du site Web de Dell, le logiciel de reconnaissance optique des caractères (ROC) n'est pas fourni.

 **REMARQUE** : pour les utilisateurs de japonais ou de chinois simplifié, vérifiez qu'un logiciel de reconnaissance optique des caractères est installé sur votre ordinateur.

1. Mettez l'ordinateur et l'imprimante sous tension et vérifiez qu'ils sont connectés.
2. Chargez le document original.



3. Sous Windows Vista :

- a. Cliquez sur  **Programmes**.
- b. Cliquez sur **Imprimantes Dell**.
- c. Cliquez sur **Dell 968 AIO Printer**.

Sous Windows XP et Windows 2000 :

Cliquez sur **Démarrer® Programmes** ou **Tous les programmes® Imprimantes Dell® Dell 968 AIO Printer**.

4. Sélectionnez **Centre Dell Tout en un**.

Le **Centre Dell Tout en un** s'affiche.

5. Dans le menu déroulant **Envoyer les images numérisées vers**, sélectionnez le programme d'édition de texte que

vous souhaitez utiliser.

 **REMARQUE** : si le programme que vous voulez utiliser ne figure pas dans la liste, sélectionnez **Recherche de programmes supplémentaires** dans le menu déroulant. Dans l'écran suivant, cliquez sur **Ajouter** pour rechercher le programme et l'ajouter à la liste.

6. Cliquez sur **Afficher des paramètres de numérisation supplémentaires** pour personnaliser votre numérisation.

7. Cliquez sur le bouton **Avancé**.

La boîte de dialogue **Paramètres de numérisation avancés** s'affiche.

8. Dans l'onglet **Numérisation**, vérifiez que la case **Convertir l'élément numérisé en texte (ROC)** est cochée.

9. Cliquez sur **OK**.

10. Une fois que vous avez fini de personnaliser les paramètres, cliquez sur **Numériser**.

Le texte numérisé s'ouvre dans le programme sélectionné.

Retouche d'images numérisées

1. Mettez l'ordinateur et l'imprimante sous tension et vérifiez qu'ils sont connectés.

2. Chargez le document original. Pour plus d'informations, reportez-vous à la section [Chargement des originaux](#).

3. *Sous Windows Vista :*

a. Cliquez sur  **Programmes**.

b. Cliquez sur **Imprimantes Dell**.

c. Cliquez sur **Dell 968 AIO Printer**.

Sous Windows XP et Windows 2000 :

Cliquez sur **Démarrer**® **Programmes** ou **Tous les programmes**® **Imprimantes Dell**® **Dell 968 AIO Printer**.

4. Sélectionnez **Centre Dell Tout en un**.

Le **Centre Dell Tout en un** s'affiche.

5. Dans le menu déroulant **Envoyer les images numérisées vers**, sélectionnez le programme à utiliser.

 **REMARQUE** : si le programme que vous souhaitez utiliser ne figure pas dans la liste, sélectionnez **Recherche de programmes supplémentaires** dans le menu déroulant. Dans l'écran suivant, cliquez sur **Ajouter** pour rechercher le programme et l'ajouter à la liste.

6. Cliquez sur **Afficher des paramètres de numérisation supplémentaires** pour personnaliser votre numérisation.

7. Après avoir personnalisé les paramètres, cliquez sur **Numériser**.

Lorsque le traitement de l'image est terminé, celle-ci s'ouvre dans le programme que vous avez sélectionné.

8. Retouchez l'image à l'aide des outils disponibles dans le programme utilisé. Vous pouvez effectuer une ou plusieurs des opérations suivantes :

- Supprimer les yeux rouges
- Cadrer l'image
- Ajouter du texte à l'image

- Régler la luminosité et le contraste de l'image

Pour plus d'informations, reportez-vous à la documentation fournie avec le programme d'édition d'images.

Enregistrement d'une image sur l'ordinateur

1. Mettez l'ordinateur et l'imprimante sous tension et vérifiez qu'ils sont connectés.
2. Chargez le document original. Pour plus d'informations, reportez-vous à la section [Chargement des originaux](#).
3. *Sous Windows Vista :*
 - a. Cliquez sur  **Programmes**.
 - b. Cliquez sur **Imprimantes Dell**.
 - c. Cliquez sur **Dell 968 AIO Printer**.

Sous Windows XP et Windows 2000 :

Cliquez sur **Démarrer**® **Programmes** ou **Tous les programmes**® **Imprimantes Dell**® **Dell 968 AIO Printer**.

4. Sélectionnez **Centre Dell Tout en un**.
Le **Centre Dell Tout en un** s'affiche.
 5. Dans la section **Outils de productivité**, cliquez sur **Enregistrer une image sur l'ordinateur**.
 6. Suivez les instructions affichées à l'écran pour enregistrer une image sur l'ordinateur.
-

Envoi d'une image ou d'un document numérisé par email

 **REMARQUE** : si votre imprimante est connectée à un réseau à l'aide d'une connexion sans fil ou Ethernet, vous devez démarrer toutes les tâches de numérisation à partir du panneau de commandes de l'imprimante. Pour plus d'informations, reportez-vous à la section [A partir d'une imprimante mise en réseau](#).

1. Mettez l'ordinateur et l'imprimante sous tension et vérifiez qu'ils sont connectés.
2. Chargez le document original. Pour plus d'informations, reportez-vous à la section [Chargement des originaux](#).
3. *Sous Windows Vista :*
 - a. Cliquez sur  **Programmes**.
 - b. Cliquez sur **Imprimantes Dell**.
 - c. Cliquez sur **Dell 968 AIO Printer**.

Sous Windows XP et Windows 2000 :

Cliquez sur **Démarrer**® **Programmes** ou **Tous les programmes**® **Imprimantes Dell**® **Dell 968 AIO Printer**.

4. Sélectionnez **Centre Dell Tout en un**.
Le **Centre Dell Tout en un** s'affiche.
5. Dans la section **Outils de productivité**, cliquez sur **Envoyer une image ou un document par email**.
6. Suivez les instructions qui s'affichent à l'écran pour préparer le document pour son envoi par email.





7. Cliquez sur **Suivant**.
8. Ouvrez l'application de messagerie électronique, rédigez un message pour accompagner le document, puis envoyez-le.

 **REMARQUE** : pour plus d'informations sur le rattachement de documents à un email, consultez l'aide en ligne de votre application de messagerie.

A partir d'une imprimante mise en réseau

1. Mettez l'ordinateur et l'imprimante sous tension et vérifiez qu'ils sont connectés.
2. Vérifiez que l'ordinateur et l'imprimante sont connectés au réseau.

 **REMARQUE** : les imprimantes Dell ne peuvent être connectées qu'à un réseau utilisant un adaptateur réseau Dell (vendu séparément).



3. Chargez le document original. Pour plus d'informations, reportez-vous à la section [Chargement des originaux](#).
4. Dans le panneau de commandes de l'imprimante, utilisez les **flèches** vers le haut et vers le bas   pour rechercher l'option **Numériser**, puis appuyez sur la touche **Sélectionner** .
5. Dans l'écran **Sélection de l'hôte**, choisissez l'ordinateur auquel vous souhaitez envoyer le document, puis appuyez sur **Sélectionner** .

 **REMARQUE** : le logiciel de l'imprimante doit être installé sur l'ordinateur. Utilisez le CD *Drivers and Utilities* pour installer le logiciel de l'imprimante.

6. Si nécessaire, saisissez le code PIN à quatre chiffres indiqué pour l'ordinateur hôte, puis appuyez sur la touche **Sélectionner** .

 **REMARQUE** : vous pouvez afficher ou modifier le code PIN ou le nom de l'ordinateur vers lequel vous souhaitez envoyer la numérisation. Pour plus d'informations, reportez-vous à la section [Définition du nom de l'ordinateur et du code PIN](#). Le code PIN n'est pas nécessaire par défaut. Il ne vous est demandé que s'il a été défini.

L'imprimante télécharge une liste d'applications à partir de votre ordinateur.

7. Dans **Numériser vers**, appuyez sur la **flèche** vers la gauche ou vers la droite   pour afficher l'option **Email**.
8. Apportez toutes les modifications nécessaires à vos paramètres de numérisation, puis appuyez sur la touche **Démarrer** .

L'imprimante joint votre numérisation à un nouveau message électronique dans votre application de messagerie par défaut. Rédigez une note pour accompagner le document joint, puis envoyez le message électronique.

Redimensionnement d'images ou de documents

1. Mettez l'ordinateur et l'imprimante sous tension et vérifiez qu'ils sont connectés.
2. Chargez le document original. Pour plus d'informations, reportez-vous à la section [Chargement des originaux](#).
3. *Sous Windows Vista* :
 - a. Cliquez sur  **Programmes**.
 - b. Cliquez sur **Imprimantes Dell**.
 - c. Cliquez sur **Dell 968 AIO Printer**.

Sous Windows XP et Windows 2000 :

Cliquez sur **Démarrer® Programmes** ou **Tous les programmes® Imprimantes Dell® Dell 968 AIO Printer**.

4. Sélectionnez **Centre Dell Tout en un**.

Le **Centre Dell Tout en un** s'affiche.

5. Cliquez sur **Visualiser**.

 **REMARQUE** : si la taille de la numérisation apparaît en rouge (dans l'angle supérieur droit de la fenêtre d'aperçu), le système ne dispose pas de ressources suffisantes pour effectuer la numérisation à la résolution ou à la taille sélectionnée. Pour corriger ce problème, réduisez la résolution ou la taille de la zone de numérisation.

6. Dans la section **Outils de productivité**, sélectionnez **Agrandir ou réduire une image**.

7. Suivez les instructions qui s'affichent à l'écran pour sélectionner la taille de la nouvelle image.

8. Après avoir personnalisé l'image, cliquez sur **Numériser**.

Copies numérisées nettoyées d'articles de journaux

1. Mettez l'ordinateur et l'imprimante sous tension et vérifiez qu'ils sont connectés.

2. Placez l'article ou la coupure de presse face vers le bas sur la vitre du scanner.

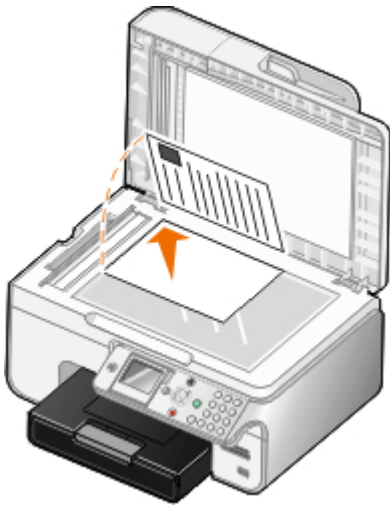

3. Sous Windows Vista :

- a. Cliquez sur  **Programmes**.
- b. Cliquez sur **Imprimantes Dell**.
- c. Cliquez sur **Dell 968 AIO Printer**.

Sous Windows XP et Windows 2000 :

Cliquez sur **Démarrer® Programmes** ou **Tous les programmes® Imprimantes Dell® Dell 968 AIO Printer**.

4. Cliquez sur **Centre Dell Tout en un**.

Le**Centre Dell Tout en un** s'ouvre.

5. Cliquez sur **Voir des paramètres de numérisation supplémentaires** ou sur**Afficher des paramètres de copie supplémentaires**.

6. Cliquez sur **Avancé**.
La boîte de dialogue **Paramètres de numérisation avancés** s'ouvre.
 7. Sur l'onglet **Motifs d'image** , cliquez sur **Supprimer les motifs d'image du magazine/journal (détramage)**.
 8. Sélectionnez **Qualité optimale** ou **Vitesse optimale** .
 9. Dans le menu déroulant **Qu'est-ce qui a été numérisé ?** , sélectionnez le type de document numérisé ou copié.
 10. Cliquez sur **OK** pour enregistrer les paramètres.
 11. Numérisez ou copiez le document.
-

Conversion d'une collection de photos au format électronique

1. Mettez l'ordinateur et l'imprimante sous tension et vérifiez qu'ils sont connectés.
 2. *Sous Windows Vista :*
 - a. Cliquez sur  **Programmes**.
 - b. Cliquez sur **Imprimantes Dell**.
 - c. Cliquez sur **Dell 968 AIO Printer**.
 - Sous Windows XP et Windows 2000 :*
Cliquez sur **Démarrer**® **Programmes** ou **Tous les programmes**® **Imprimantes Dell**® **Dell 968 AIO Printer**.
 3. Cliquez sur **Centre Tout en un Dell**.
Le **Centre Dell Tout en un** s'affiche.
 4. Dans la section **Outils de productivité** , cliquez sur **Magichop - Enregistrer plusieurs photos**.
 5. Placez les photos sur la vitre du scanner en les espaçant les unes des autres et en les éloignant du bord du scanner.
 6. Cliquez sur **Affichez un aperçu de l'image (obligatoire)** .
 7. Choisissez un emplacement pour les images.
 8. Pour que les options permettant de renommer les photos et de les faire pivoter soient disponibles, sélectionnez **Lors de l'enregistrement, fournir des options de changement de nom et de rotation**.
 9. Cliquez sur **Numériser**.
-

Modification des paramètres de numérisation

Utilisation du panneau de commandes

Vous pouvez modifier les paramètres de copie dans le menu **Mode Numérisation** sur le panneau de commandes. Pour plus d'informations sur les paramètres, reportez-vous à la section [Mode Numérisation](#).

Utilisation de l'ordinateur

1. Sous Windows Vista :

- a. Cliquez sur  **Programmes**.
- b. Cliquez sur **Imprimantes Dell**.
- c. Cliquez sur **Dell 968 AIO Printer**.

Sous Windows XP et Windows 2000 :

Cliquez sur **Démarrer**® **Programmes** ou **Tous les programmes**® **Imprimantes Dell**® **Dell 968 AIO Printer**.

2. Sélectionnez **Centre Dell Tout en un**.

Le **Centre Dell Tout en un** s'affiche.

3. Dans le menu déroulant **Envoyer les images numérisées vers**, sélectionnez le programme à utiliser.

 **REMARQUE** : si le programme que vous souhaitez utiliser ne figure pas dans la liste, sélectionnez **Recherche de programmes supplémentaires** dans le menu déroulant. Dans l'écran suivant, cliquez sur **Ajouter** pour rechercher le programme et l'ajouter à la liste.

4. Cliquez sur **Afficher des paramètres de numérisation supplémentaires** pour :

- Sélectionner le type de document numérisé.
- Sélectionner une qualité de numérisation.

5. Cliquez sur le bouton **Avancé** pour modifier des options telles que le format et la qualité du papier.

6. Pour effectuer ces modifications, cliquez sur les onglets ci-dessous :

Cliquez sur cet onglet :	Pour...
Numériser	<ul style="list-style-type: none">• Choisir le nombre de couleurs utilisé.• Sélectionner une résolution de numérisation.• Ajuster la sensibilité de l'outil de cadrage automatique.• Définir la zone à numériser.• Utiliser le programme de reconnaissance optique des caractères pour convertir les éléments numérisés en texte.• Indiquer que vous numérisez plusieurs éléments.• Mettre à jour la liste des applications vers lesquelles envoyer les numérisations.• Mettre à jour le pilote de télécopie par défaut.
Améliorations de l'image	<ul style="list-style-type: none">• Aligner les images après la numérisation.• Améliorer la netteté des images floues.• Régler la luminosité de l'image.• Régler la courbe de correction des couleurs (gamma) de l'image.
Motifs d'image	<ul style="list-style-type: none">• Convertir les numérisations de photos en noir et blanc en un motif de points (tramage).• Supprimer les motifs d'image de magazines ou de journaux (détramage).• Réduire l'interférence d'arrière-plan sur le document couleur.

7. Cliquez sur **OK**.

8. Après avoir personnalisé les paramètres, cliquez sur **Numériser**.

Licences

• [BSD License and Warranty statements](#)

• [GNU License](#)

Pour des contrats de licence Open Source sur ce CD, consultez le fichier D:\Drivers\XPS\Zopen.pdf.

Le logiciel résident de l'imprimante contient :

- le logiciel développé et soumis à un droit d'auteur par Dell et/ou des sociétés tierces ;
- le logiciel modifié par Dell et fourni sous licence conformément aux conditions stipulées dans la licence GNU General Public License, version 2, et la licence GNU Lesser General Public License, version 2.1 ;
- un logiciel sous licence, soumis aux Déclarations de garantie et de licence BSD ;
- un logiciel partiellement basé sur le travail de l'Independent JPEG Group (Groupe JPEG indépendant).

Le logiciel modifié par Dell et fourni sous licence conformément aux conditions de la licence GNU General Public License est non protégé, c'est-à-dire que vous pouvez le redistribuer et/ou le modifier suivant les termes des licences mentionnées ci-dessus. Ces licences ne vous garantissent aucun droit sur le logiciel Dell ou le logiciel de société tierce fourni avec cette imprimante.

Etant donné que le logiciel sous licence GNU GPL sur lequel reposent les modifications Dell est livré explicitement sans garantie, la version modifiée par Dell est également fournie sans garantie. Reportez-vous aux limitations de garanties des licences référencées pour plus de détails.

BSD License and Warranty statements

Copyright (c) 1991 The Regents of the University of California. All rights reserved.

Redistribution and use in source and binary forms, with or without modification, are permitted provided that the following conditions are met:

1. Redistributions of source code must retain the above copyright notice, this list of conditions and the following disclaimer.
2. Redistributions in binary form must reproduce the above copyright notice, this list of conditions and the following disclaimer in the documentation and/or other materials provided with the distribution.
3. The name of the author may not be used to endorse or promote products derived from this software without specific prior written permission.

THIS SOFTWARE IS PROVIDED BY THE AUTHOR ``AS IS'' AND ANY EXPRESS OR IMPLIED WARRANTIES, INCLUDING, BUT NOT LIMITED TO, THE IMPLIED WARRANTIES OF MERCHANTABILITY AND FITNESS FOR A PARTICULAR PURPOSE ARE DISCLAIMED. IN NO EVENT SHALL THE AUTHOR BE LIABLE FOR ANY DIRECT, INDIRECT, INCIDENTAL, SPECIAL, EXEMPLARY, OR CONSEQUENTIAL DAMAGES (INCLUDING, BUT NOT LIMITED TO, PROCUREMENT OF SUBSTITUTE GOODS OR SERVICES; LOSS OF USE, DATA, OR PROFITS; OR BUSINESS INTERRUPTION) HOWEVER CAUSED AND ON ANY THEORY OF LIABILITY, WHETHER IN CONTRACT, STRICT LIABILITY, OR TORT (INCLUDING NEGLIGENCE OR OTHERWISE) ARISING IN ANY WAY OUT OF THE USE OF THIS SOFTWARE, EVEN IF ADVISED OF THE POSSIBILITY OF SUCH DAMAGE.

GNU License

GENERAL PUBLIC LICENSE

Version 2, June 1991

Copyright (C) 1989, 1991 Free Software Foundation, Inc.

59 Temple Place, Suite 330, Boston, MA 02111-1307 USA

Everyone is permitted to copy and distribute verbatim copies of this license document, but changing it is not allowed.

Preamble

The licenses for most software are designed to take away your freedom to share and change it. By contrast, the GNU General Public License is intended to guarantee your freedom to share and change free software--to make sure the software is free for all its users. This General Public License applies to most of the Free Software Foundation's software and to any other program whose authors commit to using it. (Some other Free Software Foundation software is covered by the GNU Library General Public License instead.) You can apply it to your programs, too.

When we speak of free software, we are referring to freedom, not price. Our General Public Licenses are designed to make sure that you have the freedom to distribute copies of free software (and charge for this service if you wish), that you receive source code or can get it if you want it, that you can change the software or use pieces of it in new free programs; and that you know you can do these things.

To protect your rights, we need to make restrictions that forbid anyone to deny you these rights or to ask you to surrender the rights. These restrictions translate to certain responsibilities for you if you distribute copies of the software, or if you modify it.

For example, if you distribute copies of such a program, whether gratis or for a fee, you must give the recipients all the rights that you have. You must make sure that they, too, receive or can get the source code. And you must show them these terms so they know their rights.

We protect your rights with two steps: (1) copyright the software, and (2) offer you this license which gives you legal permission to copy, distribute and/or modify the software.

Also, for each author's protection and ours, we want to make certain that everyone understands that there is no warranty for this free software. If the software is modified by someone else and passed on, we want its recipients to know that what they have is not the original, so that any problems introduced by others will not reflect on the original authors' reputations.

Finally, any free program is threatened constantly by software patents. We wish to avoid the danger that redistributors of a free program will individually obtain patent licenses, in effect making the program proprietary. To prevent this, we have made it clear that any patent must be licensed for everyone's free use or not licensed at all.

The precise terms and conditions for copying, distribution and modification follow.

GNU GENERAL PUBLIC LICENSE

TERMS AND CONDITIONS FOR COPYING, DISTRIBUTION AND MODIFICATION

0. This License applies to any program or other work which contains a notice placed by the copyright holder saying it may be distributed under the terms of this General Public License. The "Program", below, refers to any such program or work, and a "work based on the Program" means either the Program or any derivative work under copyright law: that is to say, a work containing the Program or a portion of it, either verbatim or with modifications and/or translated into another language. (Hereinafter, translation is included without limitation in the term "modification".) Each licensee is addressed as "you". Activities other than copying, distribution and modification are not covered by this License; they are outside its scope. The act of running the Program is not restricted, and the output from the Program is covered only if its contents constitute a work based on the Program (independent of having been made by running the Program). Whether that is true depends on what the Program does.

1. You may copy and distribute verbatim copies of the Program's source code as you receive it, in any medium, provided that you conspicuously and appropriately publish on each copy an appropriate copyright notice and disclaimer of warranty; keep intact all the notices that refer to this License and to the absence of any warranty; and give any other recipients of the Program a copy of this License along with the Program.

You may charge a fee for the physical act of transferring a copy, and you may at your option offer warranty protection in exchange for a fee.

2. You may modify your copy or copies of the Program or any portion of it, thus forming a work based on the Program, and copy and distribute such modifications or work under the terms of Section 1 above, provided that you also meet all of these conditions:

a. You must cause the modified files to carry prominent notices stating that you changed the files and the date of any change.

b. You must cause any work that you distribute or publish, that in whole or in part contains or is derived from the Program or any part thereof, to be licensed as a whole at no charge to all third parties under the terms of this License.

c. If the modified program normally reads commands interactively when run, you must cause it, when started running for such interactive use in the most ordinary way, to print or display an announcement including an appropriate copyright notice and a notice that there is no warranty (or else, saying that you provide a warranty) and that users may redistribute the program under these conditions, and telling the user how to view a copy of this License. (Exception: if the Program itself is interactive but does not normally print such an announcement, your work based on the Program is not required to print an announcement.)

These requirements apply to the modified work as a whole. If identifiable sections of that work are not derived from the Program, and can be reasonably considered independent and separate works in themselves, then this License, and its terms, do not apply to those sections when you distribute them as separate works. But when you distribute the same sections as part of a whole which is a work based on the Program, the distribution of the whole must be on the terms of this License, whose permissions for other licensees extend to the entire whole, and thus to each and every part regardless of who wrote it.

Thus, it is not the intent of this section to claim rights or contest your rights to work written entirely by you; rather, the intent is to exercise the right to control the distribution of derivative or collective works based on the Program.

In addition, mere aggregation of another work not based on the Program with the Program (or with a work based on the Program) on a volume of a storage or distribution medium does not bring the other work under the scope of this License.

3. You may copy and distribute the Program (or a work based on it, under Section 2) in object code or executable form under the terms of Sections 1 and 2 above provided that you also do one of the following:

- a. Accompany it with the complete corresponding machine-readable source code, which must be distributed under the terms of Sections 1 and 2 above on a medium customarily used for software interchange; or,
- b. Accompany it with a written offer, valid for at least three years, to give any third party, for a charge no more than your cost of physically performing source distribution, a complete machine-readable copy of the corresponding source code, to be distributed under the terms of Sections 1 and 2 above on a medium customarily used for software interchange; or,
- c. Accompany it with the information you received as to the offer to distribute corresponding source code. (This alternative is allowed only for noncommercial distribution and only if you received the program in object code or executable form with such an offer, in accord with Subsection b above.)

The source code for a work means the preferred form of the work for making modifications to it. For an executable work, complete source code means all the source code for all modules it contains, plus any associated interface definition files, plus the scripts used to control compilation and installation of the executable. However, as a special exception, the source code distributed need not include anything that is normally distributed (in either source or binary form) with the major components (compiler, kernel, and so on) of the operating system on which the executable runs, unless that component itself accompanies the executable.

If distribution of executable or object code is made by offering access to copy from a designated place, then offering equivalent access to copy the source code from the same place counts as distribution of the source code, even though third parties are not compelled to copy the source along with the object code.

4. You may not copy, modify, sublicense, or distribute the Program except as expressly provided under this License. Any attempt otherwise to copy, modify, sublicense or distribute the Program is void, and will automatically terminate your rights under this License. However, parties who have received copies, or rights, from you under this License will not have their licenses terminated so long as such parties remain in full compliance.

5. You are not required to accept this License, since you have not signed it. However, nothing else grants you permission to modify or distribute the Program or its derivative works. These actions are prohibited by law if you do not accept this License. Therefore, by modifying or distributing the Program (or any work based on the Program), you indicate your acceptance of this License to do so, and all its terms and conditions for copying, distributing or modifying the Program or works based on it.

6. Each time you redistribute the Program (or any work based on the Program), the recipient automatically receives a license from the original licensor to copy, distribute or modify the Program subject to these terms and conditions. You may not impose any further restrictions on the recipients' exercise of the rights granted herein. You are not responsible for enforcing compliance by third parties to this License.

7. If, as a consequence of a court judgment or allegation of patent infringement or for any other reason (not limited to patent issues), conditions are imposed on you (whether by court order, agreement or otherwise) that contradict the conditions of this License, they do not excuse you from the conditions of this License. If you cannot distribute so as to satisfy simultaneously your obligations under this License and any other pertinent obligations, then as a consequence you may not distribute the Program at all. For example, if a patent license would not permit royalty-free redistribution of the Program by all those who receive copies directly or indirectly through you, then the only way you could satisfy both it and this License would be to refrain entirely from distribution of the Program.

If any portion of this section is held invalid or unenforceable under any particular circumstance, the balance of the section is intended to apply and the section as a whole is intended to apply in other circumstances.

It is not the purpose of this section to induce you to infringe any patents or other property right claims or to contest validity of any such claims; this section has the sole purpose of protecting the integrity of the free software distribution system, which is implemented by public license practices. Many people have made generous contributions to the wide range of software distributed through that system in reliance on consistent application of that system; it is up to the author/donor to decide if he or she is willing to distribute software through any other system and a licensee cannot impose that choice.

This section is intended to make thoroughly clear what is believed to be a consequence of the rest of this License.

8. If the distribution and/or use of the Program is restricted in certain countries either by patents or by copyrighted

interfaces, the original copyright holder who places the Program under this License may add an explicit geographical distribution limitation excluding those countries, so that distribution is permitted only in or among countries not thus excluded. In such case, this License incorporates the limitation as if written in the body of this License.

9. The Free Software Foundation may publish revised and/or new versions of the General Public License from time to time. Such new versions will be similar in spirit to the present version, but may differ in detail to address new problems or concerns.

Each version is given a distinguishing version number. If the Program specifies a version number of this License which applies to it and "any later version", you have the option of following the terms and conditions either of that version or of any later version published by the Free Software Foundation. If the Program does not specify a version number of this License, you may choose any version ever published by the Free Software Foundation.

10. If you wish to incorporate parts of the Program into other free programs whose distribution conditions are different, write to the author to ask for permission. For software which is copyrighted by the Free Software Foundation, write to the Free Software Foundation; we sometimes make exceptions for this. Our decision will be guided by the two goals of preserving the free status of all derivatives of our free software and of promoting the sharing and reuse of software generally.

NO WARRANTY

11. BECAUSE THE PROGRAM IS LICENSED FREE OF CHARGE, THERE IS NO WARRANTY FOR THE PROGRAM, TO THE EXTENT PERMITTED BY APPLICABLE LAW. EXCEPT WHEN OTHERWISE STATED IN WRITING THE COPYRIGHT HOLDERS AND/OR OTHER PARTIES PROVIDE THE PROGRAM "AS IS" WITHOUT WARRANTY OF ANY KIND, EITHER EXPRESSED OR IMPLIED, INCLUDING, BUT NOT LIMITED TO, THE IMPLIED WARRANTIES OF MERCHANTABILITY AND FITNESS FOR A PARTICULAR PURPOSE. THE ENTIRE RISK AS TO THE QUALITY AND PERFORMANCE OF THE PROGRAM IS WITH YOU. SHOULD THE PROGRAM PROVE DEFECTIVE, YOU ASSUME THE COST OF ALL NECESSARY SERVICING, REPAIR OR CORRECTION.

12. IN NO EVENT UNLESS REQUIRED BY APPLICABLE LAW OR AGREED TO IN WRITING WILL ANY COPYRIGHT HOLDER, OR ANY OTHER PARTY WHO MAY MODIFY AND/OR REDISTRIBUTE THE PROGRAM AS PERMITTED ABOVE, BE LIABLE TO YOU FOR DAMAGES, INCLUDING ANY GENERAL, SPECIAL, INCIDENTAL OR CONSEQUENTIAL DAMAGES ARISING OUT OF THE USE OR INABILITY TO USE THE PROGRAM (INCLUDING BUT NOT LIMITED TO LOSS OF DATA OR DATA BEING RENDERED INACCURATE OR LOSSES SUSTAINED BY YOU OR THIRD PARTIES OR A FAILURE OF THE PROGRAM TO OPERATE WITH ANY OTHER PROGRAMS), EVEN IF SUCH HOLDER OR OTHER PARTY HAS BEEN ADVISED OF THE POSSIBILITY OF SUCH DAMAGES.

END OF TERMS AND CONDITIONS

How to Apply These Terms to Your New Programs

If you develop a new program, and you want it to be of the greatest possible use to the public, the best way to achieve this is to make it free software which everyone can redistribute and change under these terms.

To do so, attach the following notices to the program. It is safest to attach them to the start of each source file to most effectively convey the exclusion of warranty; and each file should have at least the "copyright" line and a pointer to where the full notice is found.

1 April 1989

Lexmark International, Inc.

This General Public License does not permit incorporating your program into proprietary programs. If your program is a subroutine library, you may consider it more useful to permit linking proprietary applications with the library. If this is what you want to do, use the GNU Library General Public License instead of this License.

GNU LESSER GENERAL PUBLIC LICENSE

Version 2.1, February 1999

Copyright (C) 1991, 1999 Free Software Foundation, Inc.

59 Temple Place, Suite 330, Boston, MA 02111-1307 USA

Everyone is permitted to copy and distribute verbatim copies of this license document, but changing it is not allowed.

[This is the first released version of the Lesser GPL. It also counts as the successor of the GNU Library Public License, version 2, hence the version number 2.1.]

Preamble

The licenses for most software are designed to take away your freedom to share and change it. By contrast, the GNU General Public Licenses are intended to guarantee your freedom to share and change free software--to make sure the software is free for all its users.

This license, the Lesser General Public License, applies to some specially designated software packages--typically libraries--of the Free Software Foundation and other authors who decide to use it. You can use it too, but we suggest you

first think carefully about whether this license or the ordinary General Public License is the better strategy to use in any particular case, based on the explanations below.

When we speak of free software, we are referring to freedom of use, not price. Our General Public Licenses are designed to make sure that you have the freedom to distribute copies of free software (and charge for this service if you wish); that you receive source code or can get it if you want it; that you can change the software and use pieces of it in new free programs; and that you are informed that you can do these things.

To protect your rights, we need to make restrictions that forbid distributors to deny you these rights or to ask you to surrender these rights. These restrictions translate to certain responsibilities for you if you distribute copies of the library or if you modify it.

For example, if you distribute copies of the library, whether gratis or for a fee, you must give the recipients all the rights that we gave you. You must make sure that they, too, receive or can get the source code. If you link other code with the library, you must provide complete object files to the recipients, so that they can relink them with the library after making changes to the library and recompiling it. And you must show them these terms so they know their rights.

We protect your rights with a two-step method: (1) we copyright the library, and (2) we offer you this license, which gives you legal permission to copy, distribute and/or modify the library.

To protect each distributor, we want to make it very clear that there is no warranty for the free library. Also, if the library is modified by someone else and passed on, the recipients should know that what they have is not the original version, so that the original author's reputation will not be affected by problems that might be introduced by others.

Finally, software patents pose a constant threat to the existence of any free program. We wish to make sure that a company cannot effectively restrict the users of a free program by obtaining a restrictive license from a patent holder. Therefore, we insist that any patent license obtained for a version of the library must be consistent with the full freedom of use specified in this license.

Most GNU software, including some libraries, is covered by the ordinary GNU General Public License. This license, the GNU Lesser General Public License, applies to certain designated libraries, and is quite different from the ordinary General Public License. We use this license for certain libraries in order to permit linking those libraries into non-free programs.

When a program is linked with a library, whether statically or using a shared library, the combination of the two is legally speaking a combined work, a derivative of the original library. The ordinary General Public License therefore permits such linking only if the entire combination fits its criteria of freedom. The Lesser General Public License permits more lax criteria for linking other code with the library.

We call this license the "Lesser" General Public License because it does Less to protect the user's freedom than the ordinary General Public License. It also provides other free software developers Less of an advantage over competing non-free programs. These disadvantages are the reason we use the ordinary General Public License for many libraries. However, the Lesser license provides advantages in certain special circumstances.

For example, on rare occasions, there may be a special need to encourage the widest possible use of a certain library, so that it becomes a de-facto standard. To achieve this, non-free programs must be allowed to use the library. A more frequent case is that a free library does the same job as widely used non-free libraries. In this case, there is little to gain by limiting the free library to free software only, so we use the Lesser General Public License.

In other cases, permission to use a particular library in non-free programs enables a greater number of people to use a large body of free software. For example, permission to use the GNU C Library in non-free programs enables many more people to use the whole GNU operating system, as well as its variant, the GNU/Linux operating system.

Although the Lesser General Public License is Less protective of the users' freedom, it does ensure that the user of a program that is linked with the Library has the freedom and the wherewithal to run that program using a modified version of the Library.

The precise terms and conditions for copying, distribution and modification follow. Pay close attention to the difference between a "work based on the library" and a "work that uses the library". The former contains code derived from the library, whereas the latter must be combined with the library in order to run.

GNU LESSER GENERAL PUBLIC LICENSE

TERMS AND CONDITIONS FOR COPYING, DISTRIBUTION AND MODIFICATION

0. This License Agreement applies to any software library or other program which contains a notice placed by the copyright holder or other authorized party saying it may be distributed under the terms of this Lesser General Public License (also called "this License"). Each licensee is addressed as "you".

A "library" means a collection of software functions and/or data prepared so as to be conveniently linked with application programs (which use some of those functions and data) to form executables.

The "Library", below, refers to any such software library or work which has been distributed under these terms. A "work based on the Library" means either the Library or any derivative work under copyright law: that is to say, a work containing the Library or a portion of it, either verbatim or with modifications and/or translated straightforwardly into another language. (Hereinafter, translation is included without limitation in the term "modification".)

"Source code" for a work means the preferred form of the work for making modifications to it. For a library, complete

source code means all the source code for all modules it contains, plus any associated interface definition files, plus the scripts used to control compilation and installation of the library.

Activities other than copying, distribution and modification are not covered by this License; they are outside its scope. The act of running a program using the Library is not restricted, and output from such a program is covered only if its contents constitute a work based on the Library (independent of the use of the Library in a tool for writing it). Whether that is true depends on what the Library does and what the program that uses the Library does.

1. You may copy and distribute verbatim copies of the Library's complete source code as you receive it, in any medium, provided that you conspicuously and appropriately publish on each copy an appropriate copyright notice and disclaimer of warranty; keep intact all the notices that refer to this License and to the absence of any warranty; and distribute a copy of this License along with the Library.

You may charge a fee for the physical act of transferring a copy, and you may at your option offer warranty protection in exchange for a fee.

2. You may modify your copy or copies of the Library or any portion of it, thus forming a work based on the Library, and copy and distribute such modifications or work under the terms of Section 1 above, provided that you also meet all of these conditions:

a. The modified work must itself be a software library.

b. You must cause the files modified to carry prominent notices stating that you changed the files and the date of any change.

c. You must cause the whole of the work to be licensed at no charge to all third parties under the terms of this License.

d. If a facility in the modified Library refers to a function or a table of data to be supplied by an application program that uses the facility, other than as an argument passed when the facility is invoked, then you must make a good faith effort to ensure that, in the event an application does not supply such function or table, the facility still operates, and performs whatever part of its purpose remains meaningful.

(For example, a function in a library to compute square roots has a purpose that is entirely well-defined independent of the application. Therefore, Subsection 2d requires that any application-supplied function or table used by this function must be optional: if the application does not supply it, the square root function must still compute square roots.)

These requirements apply to the modified work as a whole. If identifiable sections of that work are not derived from the Library, and can be reasonably considered independent and separate works in themselves, then this License, and its terms, do not apply to those sections when you distribute them as separate works. But when you distribute the same sections as part of a whole which is a work based on the Library, the distribution of the whole must be on the terms of this License, whose permissions for other licensees extend to the entire whole, and thus to each and every part regardless of who wrote it.

Thus, it is not the intent of this section to claim rights or contest your rights to work written entirely by you; rather, the intent is to exercise the right to control the distribution of derivative or collective works based on the Library.

In addition, mere aggregation of another work not based on the Library with the Library (or with a work based on the Library) on a volume of a storage or distribution medium does not bring the other work under the scope of this License.

3. You may opt to apply the terms of the ordinary GNU General Public License instead of this License to a given copy of the Library. To do this, you must alter all the notices that refer to this License, so that they refer to the ordinary GNU General Public License, version 2, instead of to this License. (If a newer version than version 2 of the ordinary GNU General Public License has appeared, then you can specify that version instead if you wish.) Do not make any other change in these notices.

Once this change is made in a given copy, it is irreversible for that copy, so the ordinary GNU General Public License applies to all subsequent copies and derivative works made from that copy.

This option is useful when you wish to copy part of the code of the Library into a program that is not a library.

4. You may copy and distribute the Library (or a portion or derivative of it, under Section 2) in object code or executable form under the terms of Sections 1 and 2 above provided that you accompany it with the complete corresponding machine-readable source code, which must be distributed under the terms of Sections 1 and 2 above on a medium customarily used for software interchange.

If distribution of object code is made by offering access to copy from a designated place, then offering equivalent access to copy the source code from the same place satisfies the requirement to distribute the source code, even though third parties are not compelled to copy the source along with the object code.

5. A program that contains no derivative of any portion of the Library, but is designed to work with the Library by being compiled or linked with it, is called a "work that uses the Library". Such a work, in isolation, is not a derivative work of the Library, and therefore falls outside the scope of this License.

However, linking a "work that uses the Library" with the Library creates an executable that is a derivative of the Library (because it contains portions of the Library), rather than a "work that uses the library". The executable is therefore covered by this License. Section 6 states terms for distribution of such executables.

When a "work that uses the Library" uses material from a header file that is part of the Library, the object code for the work may be a derivative work of the Library even though the source code is not. Whether this is true is especially significant if the work can be linked without the Library, or if the work is itself a library. The threshold for this to be true is not precisely defined by law.

If such an object file uses only numerical parameters, data structure layouts and accessors, and small macros and small inline functions (ten lines or less in length), then the use of the object file is unrestricted, regardless of whether it is legally a derivative work. (Executables containing this object code plus portions of the Library will still fall under Section 6.)

Otherwise, if the work is a derivative of the Library, you may distribute the object code for the work under the terms of Section 6. Any executables containing that work also fall under Section 6, whether or not they are linked directly with the Library itself.

6. As an exception to the Sections above, you may also combine or link a "work that uses the Library" with the Library to produce a work containing portions of the Library, and distribute that work under terms of your choice, provided that the terms permit modification of the work for the customer's own use and reverse engineering for debugging such modifications.

You must give prominent notice with each copy of the work that the Library is used in it and that the Library and its use are covered by this License. You must supply a copy of this License. If the work during execution displays copyright notices, you must include the copyright notice for the Library among them, as well as a reference directing the user to the copy of this License. Also, you must do one of these things:

a. Accompany the work with the complete corresponding machine-readable source code for the Library including whatever changes were used in the work (which must be distributed under Sections 1 and 2 above); and, if the work is an executable linked with the Library, with the complete machine-readable "work that uses the Library", as object code and/or source code, so that the user can modify the Library and then relink to produce a modified executable containing the modified Library. (It is understood that the user who changes the contents of definitions files in the Library will not necessarily be able to recompile the application to use the modified definitions.)

b. Use a suitable shared library mechanism for linking with the Library. A suitable mechanism is one that (1) uses at run time a copy of the library already present on the user's computer system, rather than copying library functions into the executable, and (2) will operate properly with a modified version of the library, if the user installs one, as long as the modified version is interface-compatible with the version that the work was made with.

c. Accompany the work with a written offer, valid for at least three years, to give the same user the materials specified in Subsection 6a, above, for a charge no more than the cost of performing this distribution.

d. If distribution of the work is made by offering access to copy from a designated place, offer equivalent access to copy the above specified materials from the same place.

e. Verify that the user has already received a copy of these materials or that you have already sent this user a copy.

For an executable, the required form of the "work that uses the Library" must include any data and utility programs needed for reproducing the executable from it. However, as a special exception, the materials to be distributed need not include anything that is normally distributed (in either source or binary form) with the major components (compiler, kernel, and so on) of the operating system on which the executable runs, unless that component itself accompanies the executable.

It may happen that this requirement contradicts the license restrictions of other proprietary libraries that do not normally accompany the operating system. Such a contradiction means you cannot use both them and the Library together in an executable that you distribute.

7. You may place library facilities that are a work based on the Library side-by-side in a single library together with other library facilities not covered by this License, and distribute such a combined library, provided that the separate distribution of the work based on the Library and of the other library facilities is otherwise permitted, and provided that you do these two things:

a. Accompany the combined library with a copy of the same work based on the Library, uncombined with any other library facilities. This must be distributed under the terms of the Sections above.

b. Give prominent notice with the combined library of the fact that part of it is a work based on the Library, and explaining where to find the accompanying uncombined form of the same work.

8. You may not copy, modify, sublicense, link with, or distribute the Library except as expressly provided under this License. Any attempt otherwise to copy, modify, sublicense, link with, or distribute the Library is void, and will automatically terminate your rights under this License. However, parties who have received copies, or rights, from you under this License will not have their licenses terminated so long as such parties remain in full compliance.

9. You are not required to accept this License, since you have not signed it. However, nothing else grants you permission to modify or distribute the Library or its derivative works. These actions are prohibited by law if you do not accept this License. Therefore, by modifying or distributing the Library (or any work based on the Library), you indicate your acceptance of this License to do so, and all its terms and conditions for copying, distributing or modifying the Library or works based on it.

10. Each time you redistribute the Library (or any work based on the Library), the recipient automatically receives a license from the original licensor to copy, distribute, link with or modify the Library subject to these terms and conditions. You may not impose any further restrictions on the recipients' exercise of the rights granted herein. You are not responsible for enforcing compliance by third parties with this License.

11. If, as a consequence of a court judgment or allegation of patent infringement or for any other reason (not limited to patent issues), conditions are imposed on you (whether by court order, agreement or otherwise) that contradict the conditions of this License, they do not excuse you from the conditions of this License. If you cannot distribute so as to satisfy simultaneously your obligations under this License and any other pertinent obligations, then as a consequence you may not distribute the Library at all. For example, if a patent license would not permit royalty-free redistribution of the Library by all those who receive copies directly or indirectly through you, then the only way you could satisfy both it and this License would be to refrain entirely from distribution of the Library.

If any portion of this section is held invalid or unenforceable under any particular circumstance, the balance of the section is intended to apply, and the section as a whole is intended to apply in other circumstances.

It is not the purpose of this section to induce you to infringe any patents or other property right claims or to contest validity of any such claims; this section has the sole purpose of protecting the integrity of the free software distribution system which is implemented by public license practices. Many people have made generous contributions to the wide range of software distributed through that system in reliance on consistent application of that system; it is up to the author/donor to decide if he or she is willing to distribute software through any other system and a licensee cannot impose that choice.

This section is intended to make thoroughly clear what is believed to be a consequence of the rest of this License.

12. If the distribution and/or use of the Library is restricted in certain countries either by patents or by copyrighted interfaces, the original copyright holder who places the Library under this License may add an explicit geographical distribution limitation excluding those countries, so that distribution is permitted only in or among countries not thus excluded. In such case, this License incorporates the limitation as if written in the body of this License.

13. The Free Software Foundation may publish revised and/or new versions of the Lesser General Public License from time to time. Such new versions will be similar in spirit to the present version, but may differ in detail to address new problems or concerns. Each version is given a distinguishing version number. If the Library specifies a version number of this License which applies to it and "any later version", you have the option of following the terms and conditions either of that version or of any later version published by the Free Software Foundation. If the Library does not specify a license version number, you may choose any version ever published by the Free Software Foundation.

14. If you wish to incorporate parts of the Library into other free programs whose distribution conditions are incompatible with these, write to the author to ask for permission. For software which is copyrighted by the Free Software Foundation, write to the Free Software Foundation; we sometimes make exceptions for this. Our decision will be guided by the two goals of preserving the free status of all derivatives of our free software and of promoting the sharing and reuse of software generally.

NO WARRANTY

15. BECAUSE THE LIBRARY IS LICENSED FREE OF CHARGE, THERE IS NO WARRANTY FOR THE LIBRARY, TO THE EXTENT PERMITTED BY APPLICABLE LAW. EXCEPT WHEN OTHERWISE STATED IN WRITING THE COPYRIGHT HOLDERS AND/OR OTHER PARTIES PROVIDE THE LIBRARY "AS IS" WITHOUT WARRANTY OF ANY KIND, EITHER EXPRESSED OR IMPLIED, INCLUDING, BUT NOT LIMITED TO, THE IMPLIED WARRANTIES OF MERCHANTABILITY AND FITNESS FOR A PARTICULAR PURPOSE. THE ENTIRE RISK AS TO THE QUALITY AND PERFORMANCE OF THE LIBRARY IS WITH YOU. SHOULD THE LIBRARY PROVE DEFECTIVE, YOU ASSUME THE COST OF ALL NECESSARY SERVICING, REPAIR OR CORRECTION.

16. IN NO EVENT UNLESS REQUIRED BY APPLICABLE LAW OR AGREED TO IN WRITING WILL ANY COPYRIGHT HOLDER, OR ANY OTHER PARTY WHO MAY MODIFY AND/OR REDISTRIBUTE THE LIBRARY AS PERMITTED ABOVE, BE LIABLE TO YOU FOR DAMAGES, INCLUDING ANY GENERAL, SPECIAL, INCIDENTAL OR CONSEQUENTIAL DAMAGES ARISING OUT OF THE USE OR INABILITY TO USE THE LIBRARY (INCLUDING BUT NOT LIMITED TO LOSS OF DATA OR DATA BEING RENDERED INACCURATE OR LOSSES SUSTAINED BY YOU OR THIRD PARTIES OR A FAILURE OF THE LIBRARY TO OPERATE WITH ANY OTHER SOFTWARE), EVEN IF SUCH HOLDER OR OTHER PARTY HAS BEEN ADVISED OF THE POSSIBILITY OF SUCH DAMAGES.

END OF TERMS AND CONDITIONS

How to Apply These Terms to Your New Libraries

If you develop a new library, and you want it to be of the greatest possible use to the public, we recommend making it free software that everyone can redistribute and change. You can do so by permitting redistribution under these terms (or, alternatively, under the terms of the ordinary General Public License).

To apply these terms, attach the following notices to the library. It is safest to attach them to the start of each source file to most effectively convey the exclusion of warranty; and each file should have at least the "copyright" line and a pointer to where the full notice is found.

1 April 1990

Lexmark International, Inc.

That's all there is to it!